



Gesamtkatalog



Download Gesamtkatalog

Holzleisten Sortiment
Massiv | Furniert | Foliert



Rohrabdeckung

ab Seite 67

Massivholzleisten | 1
ab Seite 5

Viertelstab 14 x 14 mm (Abachi)
 Viertelstab 14 x 14 mm (Massivholz + MDF Kern)
 Viertelstab 12 x 12 mm (Abachi)
 Vorsatzleiste 14 x 20 mm (Massivholz)
 Viertelstäbe 18 x 18 mm (Abachi + Massivholz)
 Vorsatzleisten 6 x 22 mm (Abachi + Massivholz)
 Vorsatzleisten 8 x 22 mm (Abachi + Massivholz)
 Vorsatzleisten 8 x 28 mm (Abachi) | 8 x 26 mm (Abachi)
 Roh- und Deckenleiste 4 x 17 mm | 4 x 18 mm | 4 x 22 mm (Abachi)

Massivholzleisten | 2
ab Seite 14

Hohlkehlleisten 30 x 30 mm | 20 x 20 mm (Massivholz)
 Vorsatzleiste 14 x 20 mm (Massivholz)
 Sockelleisten 10 x 58 mm | 13 x 58 mm (Massivholz)
 Sockelleisten 13 x 70 mm | 16 x 40 mm (Massivholz)
 Sockelleisten 16 x 58 mm | 16 x 80 mm (Massivholz)
 Sockelleisten 20 x 58 mm | 20 x 80 mm (Massivholz)
 Trapezleisten 22 x 22 mm | 30 x 30 mm | 25 x 40 mm (Massivholz)

Massivholzleisten | 3
ab Seite 22

Sockelleiste 10 x 40 | 60 mm | 13 x 40 | 60 mm (Kiefer, rechteckig)
 Sockelleiste 16 x 40 | 50 | 60 | 70 | 80 | 96 mm (Kiefer, rechteckig)
 Sockelleiste 10 x 60 mm | 13 x 60 mm (Kiefer, abgerundet)
 Sockelleiste 19 x 60 | 80 | 100 mm (Kiefer, abgerundet)
 Sockelleiste 14 x 70 mm | 16 x 60 | 80 | 96 mm (Kiefer, profiliert)
 Sockelleiste 19 x 60 | 80 | 100 | 115 mm (Kiefer, profiliert)

Echtholz furnierte Leisten | 4
ab Seite 28

Sockelleiste 20 x 40 mm (Holz + Kork)
 Sockelleiste 20 x 60 mm (Holz + Kork)
 Sockelleiste 19 x 38 mm | 22 x 45 mm
 Sockelleiste 15 x 60 mm | 20 x 58 mm
 Hohlkehlleiste 26 x 26 mm

Echtholz furnierte Leisten | 5
ab Seite 34

Sockelleiste 12 x 40 mm | 12 x 58 mm
 Sockelleiste 16 x 40 mm | 16 x 60 mm
 Sockelleiste 18 x 50 mm | 18 x 80 mm
 Sockelleiste 15 x 70 mm

Folienummantelte Leisten | 6
ab Seite 40

Sockelleiste 10 x 40 | 58 | 80 | 140 | 180 mm (MDF weiß, rechteckig)
 Sockelleiste 13 x 40 | 58 | 80 | 110 mm (MDF weiß, rechteckig)
 Sockelleiste 16 x 40 | 58 | 70 | 80 | 100 mm (MDF weiß, rechteckig)
 Sockelleiste 16 x 58 | 80 mm (MDF weiß, rechteckig mit Profilnuten)
 Sockelleiste 19 x 58 | 80 | 96 mm (MDF weiß, rechteckig)
 Sockelleiste 6 x 45 mm (MDF weiß, abgerundet)
 Sockelleiste 10 x 58 | 13 x 58 mm (MDF weiß, abgerundet)
 Sockelleisten 16 x 40 | 58 mm (MDF weiß, abgerundet)
 Sockelleiste 19 x 58 | 80 | 96 | 115 mm (MDF weiß, abgerundet)
 Viertelstab 14 x 14 mm (MDF weiß)
 Sockelleiste 16 x 58 | 78 | 100 mm (MDF weiß, profiliert)
 Sockelleiste 19 x 58 | 80 | 96 | 115 | 145 mm (MDF weiß, profiliert)
 Sockelleiste 15 x 40 | 50 mm | 18 x 58 mm (MDF weiß)
 Sockelleiste 20 x 40 mm | 20 x 60 mm (MDF weiß)

Folienummantelte Leisten | 7
ab Seite 52

Sockelleiste 15 x 40 mm (MDF mit Dekorfolie)
 Sockelleiste 18 x 58 mm (MDF mit Dekorfolie)

Metallic-, Fliesenabdeck-, Einklebe-Leisten | 8
ab Seite 56

Sockelleiste 16 x 40 | 58 mm (MDF mit Dekorfolie – Metallic, abgerundet)
 Sockelleiste 16 x 58 | 80 mm (MDF mit Dekorfolie – Metallic, rechteckig)
 Sockelleiste 19 x 80 mm (MDF mit Dekorfolie – Metallic, profiliert)
 Sockelleiste 19 x 96 mm (MDF mit Dekorfolie – Metallic, abgerundet)
 Abdeckleiste für Fliesensockel 19 x 96 mm (MDF mit Dekorfolie – Metallic, abgerundet)
 Abdeckleiste für Fliesensockel 19 x 80 | 19 x 96 mm (MDF weiß, abgerundet)
 Abdeckleiste für Fliesensockel 19 x 96 mm (MDF weiß, profiliert)
 Abdeckleiste für Fliesensockel 16 x 100 mm (MDF weiß, rechteckig)
 Fußleiste zum Abdecken von Fliesensockeln und zum Einkleben von LVT-Belägen
 Abdeckleisten und hinterlüftete Leisten
 Sockelleiste für LVT-Beläge 13 x 60 mm | 13 x 86 mm (rechteckig)
 Sockelleiste für LVT-Beläge 13 x 56 mm | 13 x 81 mm (abgerundet)

Rohrabdeckleisten | 9
ab Seite 67

Sockelleiste 10 x 140 mm (MDF weiß, rechteckig) | Individueller Falzwinkel (Innenmaß 120 mm)
 Sockelleiste 10 x 180 mm (MDF weiß, rechteckig) | Individueller Falzwinkel (Innenmaß 160 mm)
 Rohrabdeckleiste 64 x 96 mm (MDF weiß, profiliert)
 Rohrabdeckleiste 64 x 96 mm (MDF weiß und Eichefurnier, abgerundet)
 Rohrabdeckleiste 64 x 96 mm (MDF weiß, rechteckig)

Inhaltsübersicht

Feuchtraum- und Objekteleisten | 10

ab Seite 73

PVC Hartschaumsockelleiste 12 x 40 | 12 x 60 | 16 x 80 mm
PVC Hartschaumleiste 16 x 58 | 78 | 100 mm (weiß foliert)
Sockelleiste 13 x 58 mm (HDF, matte Folien)

Zubehör | 11

ab Seite 77

Befestigungsclip 38.70.0 | 40.60.0 | 14.80.0 | 18.78.0
Leistenkleber | Ausbesserungslack
Universal-Holzecke
Universal-Eckklötze
Schallentkopplungsband | Rohrrosette 12 bis 22 mm
Zubehör zur Fußleiste 15 x 40 | 15 x 50 | 18 x 58 mm – Innenecken, Außenecken und Endkappen
Zubehör zur Fußleiste 20 x 40 | 20 x 60 mm – Innenecken, Außenecken und Endkappen
Zubehör zur Fußleiste 16 x 58 mm (W58.16.9016) – Innenecken, Außenecken und Endkappen

Alle angegebenen Preise in diesem Katalog verstehen sich als empfohlene VK-Preise inklusive der gesetzlichen Mehrwertsteuer

Eigenschaften und Verarbeitung von Leisten aus Holz und Holzwerkstoffen

Echtholz: Farbunterschiede / Maserung / Äste

Holz ist ein Naturprodukt! Die Individualität des natürlich gewachsenen Rohstoffes Holz ergibt sich aus den Unterschieden in Maserung, Farbe und Struktur eines jeden Baumes. Mögliche Abweichungen zu vorliegenden Mustern, aber auch innerhalb einer Sendung entsprechen der Charakteristik des Werkstoffes Holz und sind kein Mangel.

Bergeiche kann rötlich ausfallen.

Trockenrisse

Holz ist ein lebendiger Baustoff, der auf Änderungen der ihn umgebenden Temperatur und Feuchtigkeit reagiert. Bei der Trocknung des Rohholzes können daher u.U. so genannte Trockenrisse an den Stirnflächen des Holzes, also an den äußeren Enden auftreten. Dieser Effekt ist leider nicht immer zu vermeiden und stellt keinen Mangel dar. In der Regel sind unsere Massivholzleisten immer ein paar Zentimeter länger als berechnet, so dass Ihnen beim Kappen der eingerissenen Enden kein Längenverlust entsteht.

Montage / Zuschnitt

Sockelleisten können, je nach Beschaffenheit der Wand und der Leiste durch Verschrauben, Nageln und Verkleben montiert werden. Eine Kombination der einzelnen Varianten kann dabei sinnvoll sein. Eine weitere Variante ist die Montage mit einem Befestigungsclip, die auch für viele Profile unseres Sortimentes zur Verfügung steht, aber nur an ebenen und geraden Wänden zu empfehlen ist. Hierbei wird ein Montageclip aus Metall oder Kunststoff an der Wand montiert und die Leiste durch auf- oder anstecken an den Clip befestigt.

Beim Zuschnitt von Gehrungen sollte die rückseitige Geometrie der Leiste und deren letztendliche Anschlagfläche zur Wand berücksichtigt werden. Bei einer Befestigung mittels Montageclip sollte dieser schon beim Zuschneiden der Gehrungen in die Leiste eingesteckt werden, um den richtigen Anlagewinkel zu erreichen.

Verschmutzte / Gestauchte Schnittkanten

Sockelleisten werden aufgrund Ihrer Länge in unserem Kommissionslager in der Regel aufrecht stehend gelagert, wodurch die Leistenenden teilweise leichte Stauchungen und / oder Verschmutzungen aufweisen können. Da die Leistenenden bei einer fachmännischen Montage grundsätzlich noch einmal angeschnitten werden, sind schmutzige oder leicht gestauchte Leistenenden kein Mangel.

Verformen / Schrumpfen / Quellen von MDF-Sockelleisten

MDF ist, wie Massivholz auch, ein Werkstoff mit hygroskopischen Eigenschaften, er nimmt also Feuchtigkeit aus seiner Umgebung auf und gibt sie auch wieder ab. Bei starken Unterschieden zwischen der relativen Feuchtigkeit des Materials und der Umgebung kann es zum Schrumpfen (Umgebung mit geringerer Feuchtigkeit) oder zum Quellen (Umgebung mit höherer Feuchtigkeit) kommen. Daher sollten Sockelleisten, genau wie Bodenbeläge, ca. 24 - 48 Stunden in dem zu verlegenden Raum gelagert werden, um sich den klimatischen Bedingungen des Raumes anpassen zu können. Bei einer sehr hohen Luftfeuchtigkeit und/oder Restfeuchte in der Wand sollte mit der Montage der Sockelleisten möglichst bis zur vollständigen Austrocknung des Baus gewartet werden.

Lackieren

Unsere mit einer lackierfähigen weißen Folie ausgestatteten Sockelleisten sind zum Überlackieren mit fast allen handelsüblichen Lacken und Farben auf Wasserbasis geeignet. Vor der Verarbeitung sollte die Verträglichkeit des verwendeten Lackes mit der Leiste aber grundsätzlich auf einem Musterstück überprüft werden.

1 | Massivholzleisten

Viertelstab 14 x 14 mm, Abachi roh, grundiert oder lackiert / MDF-Kern mit weißer, lackierfähiger Folie ummantelt



Viertelstab 12 x 12 mm Abachi roh, grundiert oder lackiert



Viertelstab 18 x 18 mm Abachi roh, grundiert oder lackiert



Deckleisten Abachi roh einseitig oder beidseitig abgerundet



Vorsatzleiste 6 x 22 mm, 8 x 22 mm, 8 x 28 mm, Abachi roh oder lackiert



Vorsatzleiste 8 x 22 mm, Abachi roh oder lackiert



Viertelstab 14 x 14 mm, Massivhölzer roh oder lackiert



Viertelstab 18 x 18 mm Eiche roh oder lackiert



Vorsatzleiste 8 x 22 mm, Massivhölzer roh oder lackiert



Vorsatzleiste 14 x 20 mm Massivhölzer roh oder lackiert



Vorsatzleiste 6 x 22 mm Massivhölzer lackiert

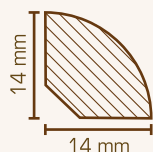

Viertelstab 14 x 14 mm

Abachi roh oder lackiert
 Länge: 2,00 m, VE = 100 m
 Gewicht: 0,06 kg/m

Preis pro Meter
Roh

14.14	roh	1,78 €
-------	-----	--------

Grundiert

14.19	weiß grundiert	1,98 €
-------	----------------	--------

Lackiert

14.15	anthrazit	2,25 €
14.17	dunkelbraun	2,25 €
14.21	hellgrau	2,25 €
14.23	hellbeige	2,25 €
14.24	blaugrau	2,25 €
14.25	dunkelgrau	2,25 €
14.26	hellbraun	2,25 €
14.27	beige	2,25 €
14.29	schwarz	2,25 €
14.30	natur	2,25 €
14.31	deckend weiß	2,25 €

Endbehandelt auf

14.34	Eiche hell	2,25 €
14.36	Mahagoni	2,25 €
14.37	Maron	2,25 €
14.38	Rustikal	2,25 €
14.39	Buche	2,25 €

Sonderlackierung

14.14.SO	im Wunschfarbton	auf Anfrage
----------	------------------	-------------

Lieferbares Zubehör:

Montagekleber Nr. LK.01.310 - Seite 79

1 | Massivholzleisten

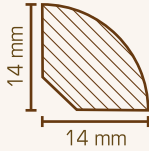

Viertelstab 14 x 14 mm

Massivholz roh oder lackiert
 Länge: 2,40 m, VE = 50,4 m
 Gewicht: 0,10 kg/m

Preis pro Meter

Roh

99.14.14.1	Bergeiche roh	4,65 €
99.14.14.2	Buche roh	3,65 €

Lackiert

14.14.1	Bergeiche	4,75 €
14.14.2	Buche	3,86 €
14.14.22	Buche gedämpft	3,86 €
14.14.3	Kiefer	3,68 €
14.14.5	Ahorn	5,28 €
14.14.6	Esche	5,28 €
14.14.23	Nussbaum	7,45 €

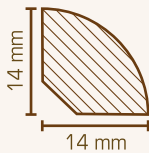

Viertelstab 14 x 14 mm

MDF-Kern mit weißer, lackierfähiger Folie ummantelt
 Länge: 2,60 m, VE = 78 m
 Gewicht: 0,08 kg/m

Preis pro Meter

14.14.731	Weiß - lackierfähig	2,25 €
-----------	---------------------	--------



Lieferbares Zubehör:

Montagekleber Nr. LK.01.310 - Seite 79

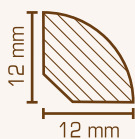

Viertelstab 12 x 12 mm

Abachi roh oder lackiert
 Länge: 2,00 m, VE = 100 m
 Gewicht: 0,05 kg/m

Preis pro Meter

Roh

12.12	roh	1,45 €
-------	-----	--------

Grundiert

12.19	weiß grundiert	1,72 €
-------	----------------	--------

Lackiert

12.31	deckend weiß	1,95 €
-------	--------------	--------

Sonderlackierung

12.12.S0	im Wunschfarbton	auf Anfrage
----------	------------------	-------------



Lieferbares Zubehör:

Montagekleber Nr. LK.01.310 - Seite 79

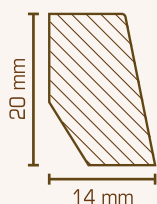

Vorsatzleiste 14 x 20 mm

Massivholz roh oder lackiert
 Länge: 2,40 m, VE = 50,4 m
 Gewicht: 0,19 kg/m

Preis pro Meter

Roh

99.14.20.1	Bergeiche roh	6,49 €
------------	---------------	--------

Lackiert

14.20.1	Bergeiche	6,98 €
14.20.31	Kiefer deckend weiß	4,75 €

1 | Massivholzleisten

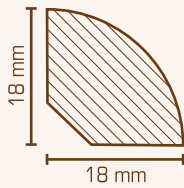

Viertelstab 18 x 18 mm

Abachi roh oder lackiert
 Länge: 2,00 m, VE = 100 m
 Gewicht: 0,08 kg/m

Preis pro Meter

Roh

18.18	roh	2,98 €
-------	-----	--------

Grundiert

18.19	weiß grundiert	3,46 €
-------	----------------	--------

Lackiert

18.31	deckend weiß	3,64 €
-------	--------------	--------

Sonderlackierung

18.18.S0	im Wunschfarbton	auf Anfrage
----------	------------------	-------------



Lieferbares Zubehör:

Montagekleber Nr. LK.01.310 - Seite 79

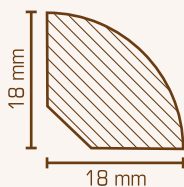

Viertelstab 18 x 18 mm

Massivholz roh oder lackiert
 Länge: fallende Längen, VE = ca. 50 m
 Gewicht: 0,16 kg/m

Preis pro Meter

Roh

99.18.18.1	Bergeiche roh	6,48 €
------------	---------------	--------

Lackiert

18.18.1	Bergeiche	6,95 €
---------	-----------	--------



Vorsatzleiste 6 x 22 mm

Abachi roh oder lackiert
 Länge: 2,00 m, VE = 100 m
 Gewicht: 0,05 kg/m

Preis pro Meter

Roh

622.00	roh	1,76 €
--------	-----	--------

Lackiert

622.30	natur	2,25 €
622.31	deckend weiß	2,25 €

Sonderlackierung

622.00.S0	im Wunschfarbton	auf Anfrage
-----------	------------------	-------------



Lieferbares Zubehör:

Montagekleber Nr. LK.01.310 - Seite 79



Vorsatzleiste 6 x 22 mm

Massivholz roh oder lackiert
 Länge: 2,40 m, VE = 50,4 m
 Gewicht: 0,10 kg/m

Preis pro Meter

Roh

99.622.1	Bergeiche roh	5,25 €
----------	---------------	--------

Lackiert

622.1	Bergeiche	5,38 €
622.2	Buche	4,29 €



Vorsatzleiste 8 x 22 mm

Abachi roh oder lackiert
 Länge: 2,00 m, VE = 100 m
 Gewicht: 0,07 kg/m

Preis pro Meter

Roh

822.00	roh	1,90 €
--------	-----	--------

Lackiert

822.29	schwarz	2,38 €
822.30	natur	2,38 €
822.31	deckend weiß	2,38 €
822.42	hellgrau	2,38 €
822.43	dunkelgrau	2,38 €
822.44	beige	2,38 €

Sonderlackierung

822.00.SO	im Wunschfarbton	auf Anfrage
-----------	------------------	-------------



Lieferbares Zubehör:

Montagekleber Nr. LK.01.310 - Seite 79



Vorsatzleiste 8 x 22 mm

Massivholz roh oder lackiert
 Länge: fallende Längen, VE = ca. 50 m
 Gewicht: 0,11 kg/m

Preis pro Meter

Roh

99.822.1	Bergeiche roh	5,38 €
----------	---------------	--------

Lackiert

822.1	Bergeiche	5,58 €
822.2	Buche	4,15 €
822.22	Buche gedämpft	4,15 €
822.5	Ahorn	6,35 €
822.10	Kirsche	7,69 €
822.23	Nussbaum	8,25 €



Vorsatzleiste 8 x 28 mm

Abachi roh oder lackiert
 Länge: 2,00 m, VE = 100 m
 Gewicht: 0,09 kg/m

Preis pro Meter

Roh

828.00	roh	2,42 €
--------	-----	--------

Lackiert

828.30	natur	2,98 €
828.31	deckend weiß	2,98 €

Sonderlackierung

828.00.S0	im Wunschfarbton	auf Anfrage
-----------	------------------	-------------



Lieferbares Zubehör:

Montagekleber Nr. LK.01.310 - Seite 79



Vorsatzleiste 8 x 26 mm

„Hamburger Leiste“ - profiliert
 Abachi roh oder lackiert
 Länge: 2,00 m, VE = 100 m
 Gewicht: 0,07 kg/m

Preis pro Meter

Roh

826.00	roh	2,32 €
--------	-----	--------

Lackiert

826.31	deckend weiß	2,89 €
--------	--------------	--------

Sonderlackierung

826.00.S0	im Wunschfarbton	auf Anfrage
-----------	------------------	-------------



Lieferbares Zubehör:

Montagekleber Nr. LK.01.310 - Seite 79

1 | Massivholzleisten



Roh- und Deckleiste

Abachi roh

Länge: 2,00 m, VE = 100 m

Preis pro Meter

4 x 17 mm Gewicht: 0,02 kg/m

417.0	roh	1,64 €
-------	-----	--------

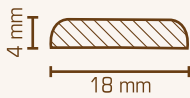

4 x 18 mm Gewicht: 0,02 kg/m

418.0	roh	1,64 €
-------	-----	--------

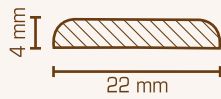

4 x 22 mm Gewicht: 0,03 kg/m

422.0	roh	1,90 €
-------	-----	--------



Lieferbares Zubehör:

Montagekleber Nr. LK.01.310 - Seite 79

2 | Massivholzleisten

Hohlkehlleiste 30 x 30 mm, kantiges Profil, Massivholzer roh oder lackiert



Weitere Hohlkehlleisten in
anderer Ausführung:
25 x 25 mm
Freileiste auf Karte 4.

Hohlkehlleiste 30 x 30 mm, Schmetterlingsprofil, Massivholzer roh oder lackiert



Hohlkehlleiste 20 x 20 mm



* Zubehör weiße Leisten

1. Universal-Metalleiste, 4 gerundete Noppen als Set verpackt.
Buche weiß lackiert, ersetzbar als Innerecke, Außenende und Abschluss.
Art. Nr. Abmessung Ersatzbar für Leisten
415.112.9010 15 x 15 x 112 mm Stärke: 12-14 mm / Höhe: bis 110 mm
418.118.9010 18 x 18 x 118 mm Stärke: 15-16 mm / Höhe: bis 115 mm
422.118.9010 22 x 22 x 118 mm Stärke: 19-20 mm / Höhe: bis 115 mm

2. Ausbesserungsgleib
50 ml in Kunststoffflaschen mit
Schraubverschluss, mit Metallspitze
zum Auftragen des Lackes
und ein in Deckel integrierter Pinsel
Art. Nr. Farbtan
81.90.10.08 RAL 9010

Versatzleiste 14 x 20 mm

Massivholzer roh oder lackiert



Sockelleiste 10 x 58 mm, Massivholzer roh oder lackiert



Sockelleiste 10 x 58 mm

Massivholzer roh oder weiß lackiert



Sockelleiste 13 x 58 mm, Massivholzer roh oder lackiert



Sockelleiste 13 x 70 mm, Massivholzer roh oder lackiert



Die Individualität des natürlich
gewachsenen Rohstoffes Holz ergibt
sich aus den Unterschieden in
Messung, Farbe und Struktur eines
jeden Baumes. Mögliche Abweichungen
zu den hier gezeigten Musterstücken
entsprechen der Charakteristik des
Werkstoffes Holz und sind kein Mangel.

Sockelleiste 16 x 40 mm, Massivholzer roh oder lackiert



Weitere Informationen -
siehe Rückseite

Sockelleiste 16 x 58 mm, Massivholzer roh oder lackiert



Sockelleiste 20 x 58 mm, Massivholzer roh oder lackiert



Sockelleiste 16 x 80 mm, Massivholzer roh oder lackiert



Sockelleiste 20 x 80 mm, Massivholzer roh oder lackiert



2 | Massivholzleisten

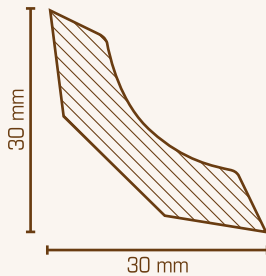

Hohlkehlleiste 30 x 30 mm

kantiges Profil, roh oder lackiert

Länge: 2,40 m, VE = 50,4 m

Gewicht: 0,23 kg/m

Roh

		Preis pro Meter
99.60.31.31.1	Bergeiche roh	6,20 €

Lackiert

60.31.31.1	Bergeiche	6,95 €
60.31.31.2	Buche	5,89 €
60.31.31.22	Buche gedämpft	5,89 €
60.31.31.3	Kiefer	4,92 €
60.31.31.5	Ahorn	7,62 €
60.31.31.31	Kiefer deckend weiß	5,38 €

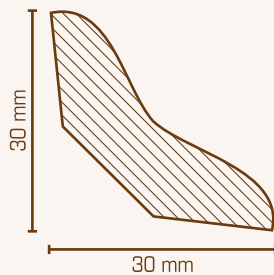

Hohlkehlleiste 30 x 30 mm

Schmetterlingsprofil, roh oder lackiert

Länge: 2,40 m, VE = 50,4 m

Gewicht: 0,23 kg/m

Roh

		Preis pro Meter
99.60.30.30.1	Bergeiche roh	6,20 €

Lackiert

60.30.30.1	Bergeiche	6,95 €
60.30.30.2	Buche	5,89 €
60.30.30.4	Esche	6,95 €
60.30.30.31	Buche deckend weiß	5,45 €

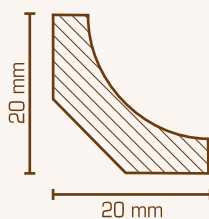

Hohlkehlleiste 20 x 20 mm

Koto, roh oder deckend weiß lackiert

Länge: 2,40 m, VE = 96 m

Gewicht: 0,11 kg/m

Roh

		Preis pro Meter
214.0	roh	5,38 €

Lackiert

214.31	deckend weiß	7,25 €
--------	--------------	--------

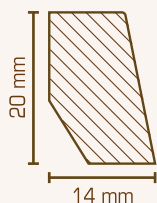
**Vorsatzleiste 14 x 20 mm**

Massivholz roh oder lackiert
 Länge: 2,40 m, VE = 50,4 m
 Gewicht: 0,19 kg/m

Preis pro Meter**Roh**

99.14.20.1	Bergeiche roh	6,49 €
------------	---------------	--------

Lackiert

14.20.1	Bergeiche	6,98 €
14.20.31	Kiefer deckend weiß	4,75 €

**Holzsockelleiste 10 x 58 mm**

Massivholz roh oder lackiert, Oberkante abgerundet
 Länge: 2,40 m, VE = 24 m
 Gewicht: 0,45 kg/m

Preis pro Meter**Abachi**

15.10.56.01	Abachi roh *	3,94 €
15.10.56.031	Abachi weiß lackiert */**	5,95 €

Eiche

99.60.10.58.1	Bergeiche roh	7,48 €
60.10.58.1	Bergeiche lackiert	8,95 €

Buche

99.60.10.58.2	Buche roh	5,98 €
60.10.58.2	Buche lackiert	6,75 €
60.10.58.22	Buche gedämpft lackiert	6,75 €

Esche

60.10.58.4	Esche lackiert	9,95 €
------------	----------------	--------

Ahorn

60.10.58.5	Ahorn lackiert	10,75 €
------------	----------------	---------

**Lieferbares Zubehör:**

* Montagekleber Nr. LK.01.310 - Seite 79

** Ausbesserungslack Nr. 81.90.10.08 - Seite 79



Holzsockelleiste 10 x 58 mm

Abachi, roh oder weiß lackiert, Oberkante abgeschrägt

Länge: 2,40 m, VE = 24 m

Gewicht: 0,20 kg/m

Preis pro Meter

Roh

17.10.58.01	roh	3,94 €
-------------	-----	--------

Lackiert

17.10.58.031	deckend weiß *	5,95 €
--------------	----------------	--------



Lieferbares Zubehör:

Montagekleber Nr. LK.01.310 - Seite 79

* Ausbesserungslack Nr. 81.90.10.08 - Seite 79

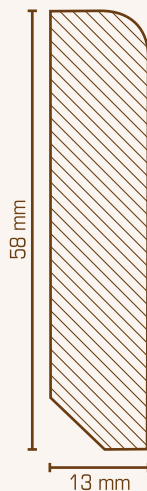

Holzsockelleiste 13 x 58 mm

Massivholz roh, klar oder deckend weiß lackiert, Oberkante abgerundet

Länge: 2,40 m, VE = 24 m

Gewicht: 0,58 kg/m

Preis pro Meter

Roh

99.60.13.58.1	Bergeiche roh	9,59 €
99.60.13.58.2	Buche roh	7,49 €

Lackiert

60.13.58.1	Bergeiche lackiert	10,65 €
60.13.58.2	Buche lackiert	8,42 €
60.13.58.5	Ahorn lackiert	11,39 €
60.13.58.31	Buche deckend weiß *	8,32 €



Lieferbares Zubehör:

* Universal-Holzecke Nr. 415.112.9010 - Seite 80

* Ausbesserungslack Nr. 81.90.10.31 - Seite 79

Holzsockelleiste 13 x 70 mm

Massivholz roh, klar oder deckend weiß lackiert,
 Oberkante abgerundet
 Länge: überwiegend 2,40 m, VE = ca. 24 m
 Gewicht: 0,67 kg/m

Roh

		Preis pro Meter
99.60.13.70.1	Bergeiche roh	11,59 €

Lackiert

60.13.70.1	Bergeiche	12,75 €
60.13.70.2	Buche	9,48 €
60.13.70.4	Esche	14,59 €
60.13.70.5	Ahorn	15,29 €
60.13.70.31	Buche deckend weiß *	9,75 €

Lieferbares Zubehör:

- * Universal-Holzkecke Nr. 415.112.9010 - Seite 80
- * Ausbesserungslack Nr. 81.90.10.08 - Seite 79

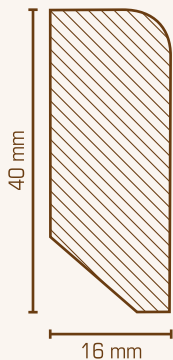
Holzsockelleiste 16 x 40 mm

Massivholz roh, klar oder deckend weiß lackiert,
 Oberkante abgerundet
 Länge: überwiegend 2,40 m, VE = ca. 14,4 m
 Gewicht: 0,50 kg/m

Roh

		Preis pro Meter
99.60.16.40.1	Bergeiche roh	8,75 €
99.60.16.40.2	Buche roh	7,18 €

Lackiert

60.16.40.1	Bergeiche	10,39 €
60.16.40.2	Buche	7,45 €
60.16.40.31	Buche deckend weiß *	7,95 €

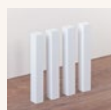
Lieferbares Zubehör:

- * Universal-Holzkecke Nr. 418.118.9010 - Seite 80
- * Ausbesserungslack Nr. 81.90.10.08 - Seite 79

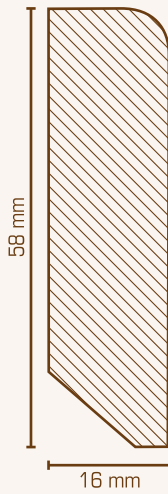

Holzsockelleiste 16 x 58 mm

Massivholz roh, klar oder deckend weiß lackiert,
Oberkante abgerundet
Länge: überwiegend 2,40 m, VE = ca. 14,4 m
Gewicht: 0,70 kg/m

		Preis pro Meter
Roh		
99.60.16.58.1	Bergeiche roh	12,59 €
99.60.16.58.2	Buche roh	8,95 €
Lackiert		
60.16.58.1	Bergeiche	14,26 €
60.16.58.2	Buche	9,98 €
60.16.58.31	Buche deckend weiß *	10,75 €



Lieferbares Zubehör:

- * Universal-Holzecke Nr. 418.118.9010 - Seite 80
- * Ausbesserungslack Nr. 81.90.10.08 - Seite 79

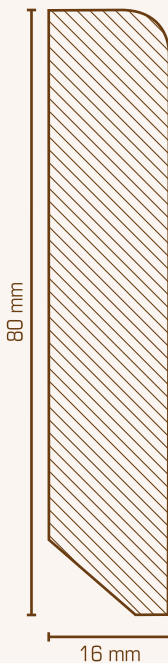

Holzsockelleiste 16 x 80 mm

Massivholz roh, klar oder deckend weiß lackiert,
Oberkante abgerundet
Länge: überwiegend 2,40 m, VE = ca. 14,4 m
Gewicht: 0,97 kg/m

		Preis pro Meter
Roh		
99.60.16.80.1	Bergeiche roh	15,79 €
99.60.16.80.2	Buche roh	11,65 €
Lackiert		
60.16.80.1	Bergeiche	17,95 €
60.16.80.2	Buche	12,65 €
60.16.80.31	Buche deckend weiß *	12,95 €



Lieferbares Zubehör:

- * Universal-Holzecke Nr. 418.118.9010 - Seite 80
- * Ausbesserungslack Nr. 81.90.10.08 - Seite 79

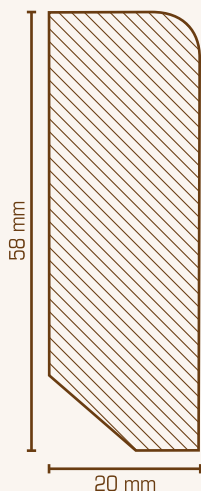

Holzsockelleiste 20 x 58 mm

Massivholz roh, klar oder deckend weiß lackiert,
Oberkante abgerundet
Länge: überwiegend 2,40 m, VE = ca. 12 m
Gewicht: 0,87 kg/m

Preis pro Meter

Roh

99.60.20.58.1	Bergeiche roh	12,98 €
---------------	---------------	---------

Lackiert

60.20.58.1	Bergeiche	14,59 €
60.20.58.2	Buche	9,95 €
60.20.58.31	Buche deckend weiß *	10,35 €

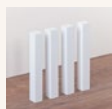

Lieferbares Zubehör:

- * Universal-Holzlecke Nr. 422.118.9010 - Seite 80
- * Ausbesserungslack Nr. 81.90.10.08 - Seite 79

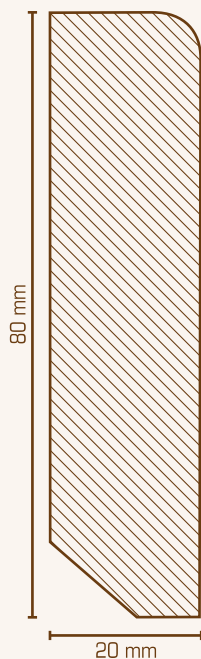

Holzsockelleiste 20 x 80 mm

Massivholz roh, klar oder deckend weiß lackiert,
Oberkante abgerundet
Länge: überwiegend 2,40 m, VE = ca. 12 m
Gewicht: 1,21 kg/m

Preis pro Meter

Roh

99.60.20.80.1	Bergeiche roh	16,59 €
---------------	---------------	---------

Lackiert

60.20.80.1	Bergeiche	18,45 €
60.20.80.2	Buche	13,75 €
60.20.80.31	Buche deckend weiß *	14,25 €

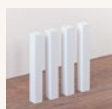

Lieferbares Zubehör:

- * Universal-Holzlecke Nr. 422.118.9010 - Seite 80
- * Ausbesserungslack Nr. 81.90.10.08 - Seite 79

2 | Massivholzleisten

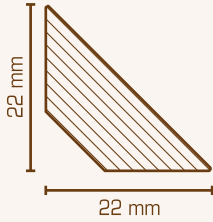

Trapezleiste 22 x 22 mm

Sichtseite schräg, Massivholz lackiert
 Länge: fallende Längen, VE = ca. 25 m
 Gewicht: 0,20 kg/m

Lackiert

		Preis pro Meter
60.22.22.1	Eiche	7,49 €
60.22.22.31	Buche deckend weiß	6,32 €

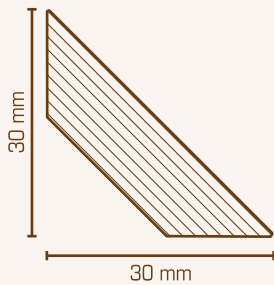

Trapezleiste 30 x 30 mm

Sichtseite schräg, Massivholz lackiert
 Länge: fallende Längen, VE = ca. 25 m
 Gewicht: 0,28 kg/m

Lackiert

		Preis pro Meter
60.32.32.1	Eiche	8,89 €
60.32.32.31	Buche deckend weiß	7,19 €

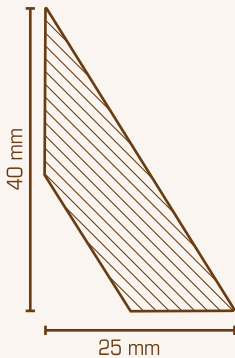

Trapezleiste 25 x 40 mm

Sichtseite schräg, Massivholz lackiert
 Länge: fallende Längen, VE = ca. 25 m
 Gewicht: 0,30 kg/m

Lackiert

		Preis pro Meter
60.25.40.1	Eiche	9,48 €
60.25.40.31	Buche deckend weiß	7,85 €

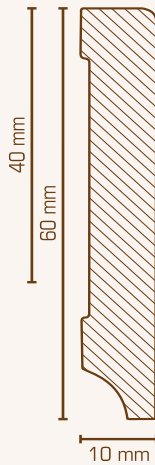
**Holzsockelleiste, Oberkante rechteckig
Stärke: 10 mm**

Kiefer weiß lackiert (RAL 9016 / RAL 9010)

Länge: 2,50 m, VE = 25 m oder Länge: 2,40 m, VE = 24 m

Preis pro Meter

10 x 40 mm		Gewicht: 0,16 kg/m		
321.1040.31	Kiefer weiß (RAL 9016)		Länge: 2,50 m	4,35 €
10 x 60 mm		Gewicht: 0,28 kg/m		
321.1060.31	Kiefer weiß (RAL 9016)		Länge: 2,50 m	4,50 €
321.1060.10	Kiefer weiß (RAL 9010)		Länge: 2,40 m	4,50 €

Lieferbares Zubehör:

Montagekleber Nr. LK.01.310 - Seite 79

Ausbesserungslack RAL 9016 Nr. 81.90.16.08 - Seite 79

Ausbesserungslack RAL 9010 Nr. 81.90.10.08 - Seite 79

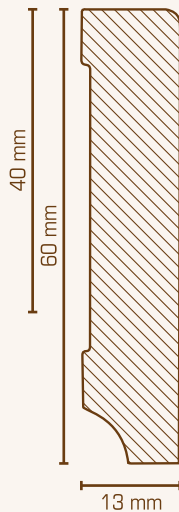
**Holzsockelleiste, Oberkante rechteckig
Stärke: 13 mm**

Kiefer weiß lackiert (RAL 9016 / RAL 9010)

Länge: 2,50 m, VE = 25 m oder Länge: 2,40 m, VE = 24 m

Preis pro Meter

13 x 40 mm		Gewicht: 0,24 kg/m		
321.1340.31	Kiefer weiß (RAL 9016)		Länge: 2,50 m	4,62 €
13 x 60 mm		Gewicht: 0,37 kg/m		
321.1360.31	Kiefer weiß (RAL 9016)		Länge: 2,50 m	5,16 €
321.1360.10	Kiefer weiß (RAL 9010)		Länge: 2,40 m	5,16 €

Lieferbares Zubehör:

Montagekleber Nr. LK.01.310 - Seite 79

Universal-Holzecke RAL 9016 Nr. 415.112.31 - Seite 80

Universal-Holzecke RAL 9010 Nr. 415.112.9010 - Seite 80

Ausbesserungslack RAL 9016 Nr. 81.90.16.08 - Seite 79

Ausbesserungslack RAL 9010 Nr. 81.90.10.08 - Seite 79

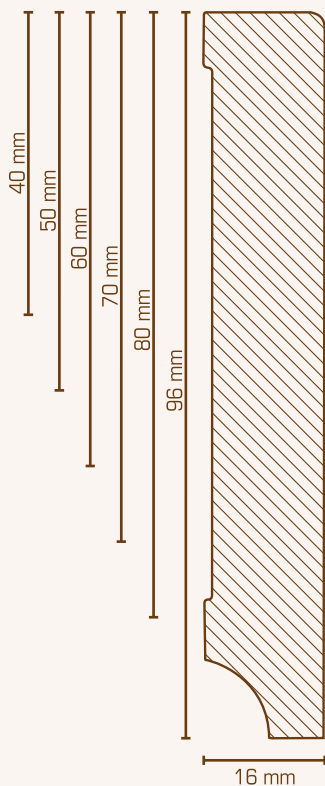

**Holzsockelleiste, Oberkante rechteckig
Stärke 16 mm**

Kiefer roh oder weiß lackiert (RAL 9016 / RAL 9010)
Länge: 2,50 m, VE = 15 m oder Länge: 2,40 m, VE = 14,4 m

Preis pro Meter

Abmessung	Gewicht	Material	Länge	Preis pro Meter
16 x 40 mm Gewicht: 0,31 kg/m				
321.1640.31	Kiefer weiß (RAL 9016)	Länge: 2,50 m	4,78 €	
321.1640.10	Kiefer weiß (RAL 9010)	Länge: 2,40 m	4,78 €	
16 x 50 mm Gewicht: 0,38 kg/m				
321.1650.31	Kiefer weiß (RAL 9016)	Länge: 2,40 m	5,28 €	
16 x 60 mm Gewicht: 0,45 kg/m				
321.1660.0	Kiefer roh	Länge: 2,50 m	5,22 €	
321.1660.31	Kiefer weiß (RAL 9016)	Länge: 2,50 m	5,38 €	
321.1660.10	Kiefer weiß (RAL 9010)	Länge: 2,40 m	5,38 €	
16 x 70 mm Gewicht: 0,48 kg/m				
321.1670.31	Kiefer weiß (RAL 9016)	Länge: 2,50 m	6,96 €	
16 x 80 mm Gewicht: 0,62 kg/m				
321.1680.0	Kiefer roh	Länge: 2,50 m	6,98 €	
321.1680.31	Kiefer weiß (RAL 9016)	Länge: 2,50 m	7,74 €	
321.1680.10	Kiefer weiß (RAL 9010)	Länge: 2,40 m	7,74 €	
16 x 96 mm Gewicht: 0,72 kg/m				
321.1696.31	Kiefer weiß (RAL 9016)	Länge: 2,40 m	8,65 €	



Lieferbares Zubehör:

- Montagekleber Nr. LK.01.310 - Seite 79
- Universal-Holzecke RAL 9016 Nr. 418.118.31 - Seite 80
- Universal-Holzecke RAL 9010 Nr. 418.118.9010 - Seite 80
- Ausbesserungslack RAL 9016 Nr. 81.90.16.08 - Seite 79
- Ausbesserungslack RAL 9010 Nr. 81.90.10.08 - Seite 79

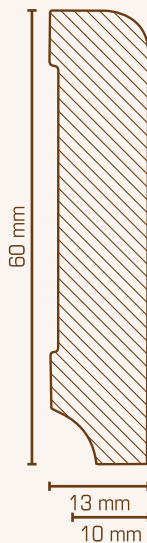
**Holzsockelleiste, Oberkante abgerundet
Stärke 10 und 13 mm**

Kiefer roh, klar oder weiß lackiert (RAL 9016)

Länge: 2,50 m, VE = 25 m

		Preis pro Meter
10 x 60 mm	Gewicht: 0,28 kg/m	
320.1060.0	Kiefer roh	4,35 €
320.1060.1	Kiefer klar lackiert	5,46 €
320.1060.31	Kiefer weiß (RAL 9016)	4,50 €
13 x 60 mm	Gewicht: 0,37 kg/m	
320.1360.0	Kiefer roh	5,10 €
320.1360.1	Kiefer klar lackiert	6,36 €
320.1360.31	Kiefer weiß (RAL 9016) *	5,16 €

Lieferbares Zubehör:

Montagekleber Nr. LK.01.310 - Seite 79

* Universal-Holzecke Nr. 415.112.31 - Seite 80

Ausbesserungslack Nr. 81.90.16.08 - Seite 79

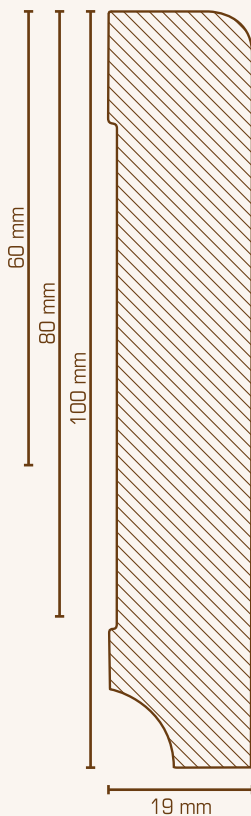
**Holzsockelleiste, Oberkante abgerundet
Stärke 19 mm**

Kiefer roh, klar oder weiß lackiert (RAL 9016 / RAL 9010)

Länge: 2,50 m, VE = 15 m oder Länge: 2,40 m, VE = 14,4 m

		Preis pro Meter
19 x 60 mm	Gewicht: 0,56 kg/m	
320.1960.0	Kiefer roh	Länge: 2,50 m 5,94 €
320.1960.1	Kiefer klar lackiert	Länge: 2,50 m 8,85 €
320.1960.31	Kiefer weiß (RAL 9016)	Länge: 2,50 m 6,45 €
320.1960.10	Kiefer weiß (RAL 9010)	Länge: 2,40 m 6,45 €
19 x 80 mm	Gewicht: 0,74 kg/m	
320.1980.0	Kiefer roh	Länge: 2,50 m 7,95 €
320.1980.31	Kiefer weiß (RAL 9016)	Länge: 2,50 m 8,28 €
320.1980.10	Kiefer weiß (RAL 9010)	Länge: 2,40 m 8,28 €
19 x 100 mm	Gewicht: 0,96 kg/m	
320.19100.31	Kiefer weiß (RAL 9016)	Länge: 2,50 m 9,96 €

Lieferbares Zubehör:

Montagekleber Nr. LK.01.310 - Seite 79

Universal-Holzecke RAL 9016 Nr. 422.118.31 - Seite 80

Universal-Holzecke RAL 9010 Nr. 422.118.9010 - Seite 80

Ausbesserungslack RAL 9016 Nr. 81.90.16.08 - Seite 79

Ausbesserungslack RAL 9010 Nr. 81.90.10.08 - Seite 79

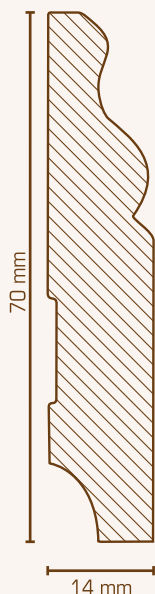

Holzsockelleiste, Oberkante profiliert
Stärke 14 mm

Kiefer weiß lackiert (RAL 9016)

Länge: 2,50 m, VE = 25 m

Preis pro Meter

14 x 70 mm	Gewicht: 0,43 kg/m	
319.1470.31	Kiefer weiß (RAL 9016)	5,95 €



Lieferbares Zubehör:

Montagekleber Nr. LK.01.310 - Seite 79

Universal-Holzecke Nr. 415.112.31 - Seite 80

Ausbesserungslack Nr. 81.90.16.08 - Seite 79

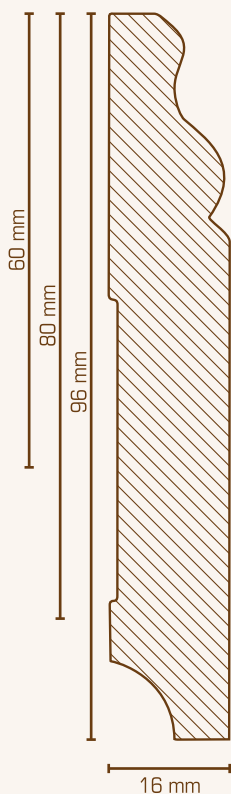

Holzsockelleiste, Oberkante profiliert
Stärke 16 mm

Kiefer weiß lackiert (RAL 9016 / RAL 9010)

Länge: 2,40 m, VE = 14,4 m

Preis pro Meter

16 x 60 mm	Gewicht: 0,45 kg/m	
319.1660.31	Kiefer weiß (RAL 9016)	6,45 €

16 x 80 mm	Gewicht: 0,62 kg/m	
319.1680.31	Kiefer weiß (RAL 9016)	7,95 €

319.1680.10	Kiefer weiß (RAL 9010)	7,95 €
-------------	------------------------	--------

16 x 96 mm	Gewicht: 0,72 kg/m	
319.1696.31	Kiefer weiß (RAL 9016)	8,65 €



Lieferbares Zubehör:

Montagekleber Nr. LK.01.310 - Seite 79

Universal-Holzecke RAL 9016 Nr. 418.118.31 - Seite 80

Universal-Holzecke RAL 9010 Nr. 418.118.9010 - Seite 80

Ausbesserungslack RAL 9016 Nr. 81.90.16.08 - Seite 79

Ausbesserungslack RAL 9010 Nr. 81.90.10.08 - Seite 79

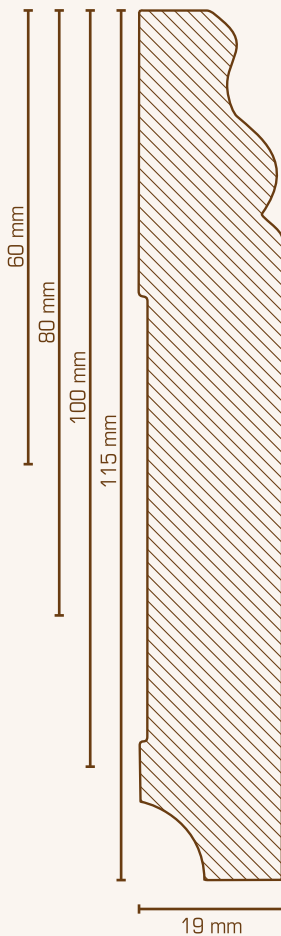
**Holzsockelleiste, Oberkante profiliert
Stärke 19 mm**

Kiefer roh, klar oder weiß lackiert (RAL 9016 / RAL9010)
Länge: 2,50 m, VE = 15 m oder 2,40 m, VE = 14,4 m

Preis pro Meter

		Preis pro Meter	
19 x 60 mm Gewicht: 0,49 kg/m			
319.1960.0	Kiefer roh	Länge: 2,50 m	5,94 €
319.1960.1	Kiefer klar lackiert	Länge: 2,50 m	8,85 €
319.1960.31	Kiefer weiß (RAL 9016)	Länge: 2,50 m	6,45 €
19 x 80 mm Gewicht: 0,73 kg/m			
319.1980.0	Kiefer roh	Länge: 2,50 m	7,95 €
319.1980.31	Kiefer weiß (RAL 9016)	Länge: 2,50 m	8,28 €
319.1980.10	Kiefer weiß (RAL 9010)	Länge: 2,40 m	8,28 €
19 x 100 mm Gewicht: 0,91 kg/m			
319.19100.0	Kiefer roh	Länge: 2,50 m	9,86 €
319.19100.31	Kiefer weiß (RAL 9016)	Länge: 2,50 m	9,96 €
19 x 115 mm Gewicht: 1,00 kg/m			
319.19115.31	Kiefer weiß (RAL 9016)	Länge: 2,50 m	10,95 €
319.19115.10	Kiefer weiß (RAL 9010)	Länge: 2,40 m	10,95 €

Lieferbares Zubehör:

Montagekleber Nr. LK.01.310 - Seite 79
 Universal-Holzecke RAL 9016 Nr. 422.118.31 - Seite 80
 Universal-Holzecke RAL 9010 Nr. 422.118.9010 - Seite 80
 Ausbesserungslack RAL 9016 Nr. 81.90.16.08 - Seite 79
 Ausbesserungslack RAL 9010 Nr. 81.90.10.08 - Seite 79

4 | Echtholzfurnierte Leisten

Sockelleisten 20 x 40 mm und 20 x 60 mm, Holzkern furniert: roh, geölt oder lackiert

40er	22.40.31	99.22.40.1	22.40.801	22.40.1	22.40.21	22.40.22		
60er	22.60.31	99.22.60.1	22.60.801	22.60.1	22.60.21	22.60.22		
	Weiß	Eiche roh	Eiche geölt	Eiche	Eiche Effenbein	Eiche Silbergrau		
								
40er	22.40.3	22.40.4	22.40.5	22.40.14	22.40.2	22.40.6	22.40.15	22.40.16
60er	22.60.3	22.60.4	22.60.5	22.60.14	22.60.2	22.60.6		
	Kiefer	Esche	Ahorn	Buche hell	Buche	Buche gedämpft	Bambus hell	Bambus dunkel
								
40er	22.40.10	22.60.11	22.40.12	22.40.13	22.40.17	22.40.51		
60er	22.60.10	22.60.11	22.60.12	22.60.13	22.60.17	22.60.51		
	Kirsche	Mahagoni	Merbau	Lärche	Nussbaum	Kork schlicht	Kork grob	
								

Die Individualität des natürlich gewachsenen Rohstoffes Holz ergibt sich aus den Unterschieden in Maserung, Farbe und Struktur eines jeden Baumes. Mögliche Abweichungen zu den hier gezeigten Musterstücken entsprechen der Charakteristik des Werkstoffes Holz und sind kein Mangel.

Sockelleiste 19 x 38 mm, Holzkern furniert: roh oder lackiert

19.38.31	99.19.38.1	19.38.1	19.38.2	19.38.5	19.38.38	19.38.10	19.38.23	19.38.22
Dekor weiß	Eiche roh	Eiche	Buche	Ahorn	Eiche weiß	Kirsche	Nussbaum	Rauchereiche
								

Sockelleiste 22 x 45 mm, Holzkern furniert und lackiert

22.45.31	22.45.1	22.45.2	22.45.5
Dekor weiß	Eiche	Buche	Ahorn
			

Hohlkehlleiste 26 x 26 mm, Holzkern furniert und lackiert

26.26.731	26.26.1	26.26.2	26.26.23
Dekor Weiß	Eiche	Buche	Nussbaum
			

Sockelleiste 15 x 60 mm

Holzkern furniert und lackiert

15.60.31	15.60.1
Dekor weiß	Eiche
	

Sockelleiste 20 x 58 mm, Holzkern furniert und lackiert

20.58.31	20.58.1	20.58.2	20.58.5	20.58.10	20.58.23
Dekor weiß	Eiche	Buche	Ahorn	Kirsche	Nussbaum
					

4 | Echtholz furnierte Leisten

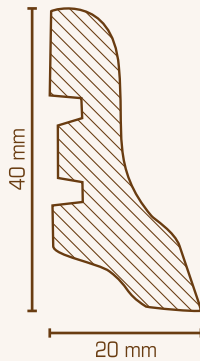

Holzsockelleiste 20 x 40 mm

Holzkern mit Echtholz furniert, roh, lackiert, gebeizt oder geölt

Holzkern mit Kork ummantelt und lackiert

Länge: 2,50 m, VE = 25 m

Gewicht: 0,16 kg/m

Preis pro Meter

Roh

99.22.40.1	Eiche roh	4,68 €
------------	-----------	--------

Lackiert

22.40.1	Eiche	4,98 €
22.40.2	Buche	4,98 €
22.40.3	Kiefer	4,98 €
22.40.4	Esche	4,98 €
22.40.5	Ahorn	4,98 €
22.40.6	Buche gedämpft	4,98 €
22.40.10	Kirsche	4,98 €
22.40.12	Merbau	4,98 €
22.40.13	Lärche	4,98 €
22.40.14	Buche hell	4,98 €
22.40.15	Bambus hell	7,26 €
22.40.16	Bambus dunkel	7,26 €
22.40.17	Nussbaum	5,95 €
22.40.31	Weiß	5,95 €

Geölt

22.40.801	Eiche geölt	6,39 €
-----------	-------------	--------

Mit Kork ummantelt, lackiert

22.40.51	Kork schlicht	6,58 €
----------	---------------	--------

Eichenfurnier farbig gebeizt

22.40.21	Eiche Elfenbein	7,94 €
22.40.22	Eiche Silbergrau	7,94 €



Lieferbares Zubehör:

Montagekleber Nr. LK.01.310 - Seite 79

Befestigungsclip Nr. 40.60.0 - Seite 78

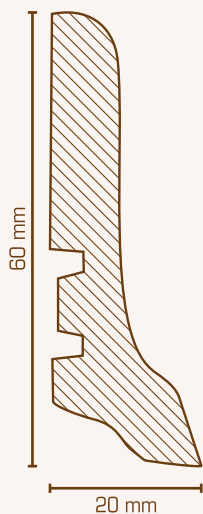
Holzsockelleiste 20 x 60 mm

Holzkern mit Echtholz furniert, roh, lackiert, gebeizt oder geölt

Holzkern mit Kork ummantelt und lackiert

Länge: 2,50 m, VE = 25 m

Gewicht: 0,24 kg/m

Preis pro Meter
Roh

99.22.60.1	Eiche roh	5,49 €
------------	-----------	--------

Lackiert

22.60.1	Eiche	5,75 €
22.60.2	Buche	5,75 €
22.60.3	Kiefer	5,75 €
22.60.4	Esche	5,75 €
22.60.5	Ahorn	5,75 €
22.60.6	Buche gedämpft	5,75 €
22.60.10	Kirsche	5,75 €
22.60.11	Mahagoni	5,75 €
22.60.12	Merbau	5,75 €
22.60.13	Lärche	5,75 €
22.60.14	Buche hell	5,75 €
22.60.17	Nussbaum	6,85 €
22.60.31	Weiß	6,85 €

Geölt

22.60.801	Eiche geölt	7,40 €
-----------	-------------	--------

Mit Kork ummantelt, lackiert

22.60.51	Kork schlicht	7,69 €
22.60.52	Kork grob	7,69 €

Eichefurnier farbig gebeizt

22.60.21	Eiche Elfenbein	8,35 €
22.60.22	Eiche Silbergrau	8,35 €

Lieferbares Zubehör:

Montagekleber Nr. LK.01.310 - Seite 79

Befestigungsclip Nr. 40.60.0 - Seite 78

4 | Echtholz furnierte Leisten

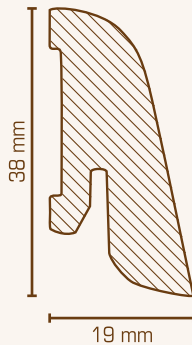

Holzsockelleiste 19 x 38 mm

Holzkern mit Echtholz furniert, roh oder lackiert

Länge: 2,50 m, VE = 25 m

Gewicht: 0,20 kg/m

Preis pro Meter

Roh

99.19.38.1	Eiche roh	5,39 €
------------	-----------	--------

Lackiert

19.38.1	Eiche	5,68 €
19.38.2	Buche	5,68 €
19.38.5	Ahorn	5,68 €
19.38.10	Kirsche	5,68 €
19.38.22	Räuchereiche	6,75 €
19.38.23	Nussbaum	6,75 €
19.38.31	Dekor weiß	5,68 €
19.38.36	Eiche weiß	6,75 €



Lieferbares Zubehör:

Montagekleber Nr. LK.01.310 - Seite 79

Befestigungsclip Nr. 38.70.0 - Seite 78

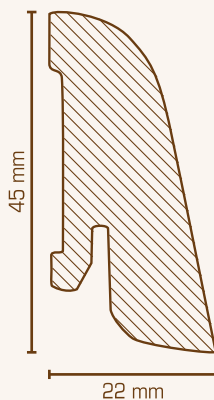

Holzsockelleiste 22 x 45 mm

Holzkern mit Echtholz furniert und lackiert

Länge: 2,50 m, VE = 15 m

Gewicht: 0,27 kg/m

Preis pro Meter

Lackiert

22.45.1	Eiche	6,38 €
22.45.2	Buche	6,38 €
22.45.5	Ahorn	6,38 €
22.45.31	Dekor weiß	6,38 €



Lieferbares Zubehör:

Montagekleber Nr. LK.01.310 - Seite 79

Befestigungsclip Nr. 38.70.0 - Seite 78

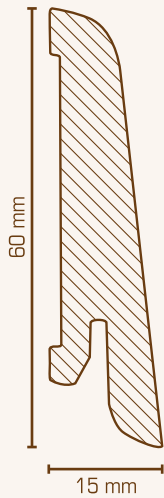
4 | Echtholzfurnierte Leisten

Holzsockelleiste 15 x 60 mm

Holzkern mit Echtholz furniert und lackiert

Länge: 2,50 m, VE = 25 m

Gewicht: 0,27 kg/m

Preis pro Meter
Lackiert

15.60.1	Eiche	7,48 €
15.60.31	Dekor weiß	7,48 €

Lieferbares Zubehör:

Montagekleber Nr. LK.01.310 - Seite 79

Befestigungsclip Nr. 38.70.0 - Seite 78

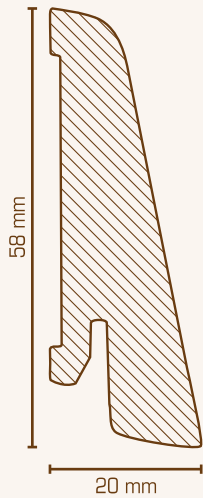
Holzsockelleiste 20 x 58 mm

Holzkern mit Echtholz furniert und lackiert

Länge: 2,50 m, VE = 25 m

Gewicht: 0,35 kg/m

Preis pro Meter
Lackiert

20.58.1	Eiche	7,48 €
20.58.2	Buche	7,48 €
20.58.5	Ahorn	7,48 €
20.58.10	Kirsche	7,48 €
20.58.23	Nussbaum	8,56 €
20.58.31	Dekor weiß	7,48 €

Lieferbares Zubehör:

Montagekleber Nr. LK.01.310 - Seite 79

Befestigungsclip Nr. 38.70.0 - Seite 78

4 | Echtholz furnierte Leisten

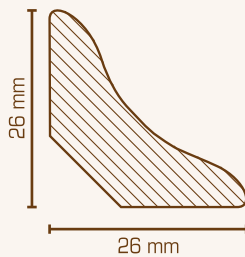

Hohlkehlleiste 26 x 26 mm

Holzkern mit Echtholz furniert und lackiert

Länge: 2,50 m, VE = 50 m

Gewicht: 0,13 kg/m

Lackiert

		Preis pro Meter
26.26.1	Eiche	5,58 €
26.26.2	Buche	5,58 €
26.26.23	Nussbaum	5,58 €
26.26.731	Dekor weiß	5,58 €



Lieferbares Zubehör:

Montagekleber Nr. LK.01.310 - Seite 79

5 | Echtholzfurnierte Leisten

Sockelleiste 16 x 40 mm, Holzleim furniert und geölt, lackiert oder roh



Sockelleiste 12 x 40 mm

Holzleim furniert und lackiert



Sockelleiste 12 x 58 mm

Holzleim furniert und lackiert



Sockelleiste 18 x 50 mm

Holzleim furniert und geölt oder lackiert



Die Individualität des natürlich gewachsenen Rohstoffes Holz ergibt sich aus den Unterschieden in Maserung, Farbe und Struktur eines jeden Baumes. Mögliche Abweichungen zu den hier gezeigten Musterstücken entsprechen der Charakteristik des Werkstoffes Holz und sind kein Mangel.

Sockelleiste 16 x 60 mm, Holzleim furniert und geölt, lackiert oder roh



Sockelleiste 15 x 70 mm, Holzleim furniert und lackiert



Weitere Informationen -
siehe Rückseite

Sockelleiste 18 x 80 mm, Holzleim furniert und geölt oder lackiert



Montageclip aus Metall
zur Befestigung der Leistenbreite:
16 x 40 mm / 18 x 60 mm / 15 x 70 mm
16 x 50 mm / 18 x 80 mm / 20 x 80 mm
16 x 38 mm / 22 x 48 mm
15 x 60 mm / 20 x 36 mm
VE = 50 Stück mit Schrauben und Dübel
in Karton verpackt
Isarbereich für ca. 20-25 ml

39.70.0

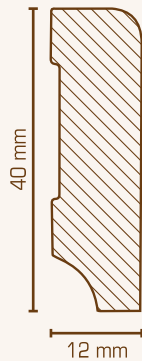

Holzsockelleiste 12 x 40 mm

Holz kern mit Echtholz furniert / Dekor ummantelt
 Länge: 2,40 m, VE = 24 m
 Gewicht: 0,18 kg/m

Preis pro Meter

12.40.1	Eiche lackiert	5,28 €
12.40.31	Dekor weiß *	5,28 €



Lieferbares Zubehör:

Montagekleber Nr. LK.01.310 - Seite 79
 * Universal-Holzecke Nr. 415.112.31 - Seite 80



Holzsockelleiste 12 x 58 mm

Holz kern mit Echtholz furniert / Dekor ummantelt
 Länge: 2,40 m, VE = 24 m
 Gewicht: 0,18 kg/m

Preis pro Meter

12.58.1	Eiche lackiert	7,48 €
12.58.31	Dekor weiß *	7,48 €



Lieferbares Zubehör:

Montagekleber Nr. LK.01.310 - Seite 79
 * Universal-Holzecke Nr. 415.112.31 - Seite 80

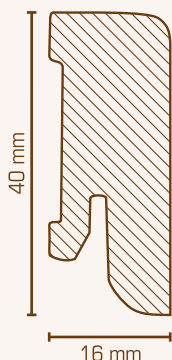
Holzsockelleiste 16 x 40 mm

Holzkern mit Echtholz furniert, roh, lackiert oder geölt

Länge: 2,50 m, VE = 25 m

Gewicht: 0,24 kg/m

Preis pro Meter
Roh

99.16.40.1	Eiche roh	5,29 €
------------	-----------	--------

Lackiert

16.40.1	Eiche	5,68 €
16.40.701	Eiche matt	5,68 €
16.40.2	Buche	5,68 €
16.40.3	Kiefer	5,68 €
16.40.5	Ahorn	5,68 €
16.40.6	Buche gedämpft	5,68 €
16.40.10	Kirsche	5,68 €
16.40.21	Wenge	6,49 €
16.40.22	Räuchereiche	6,49 €
16.40.23	Nussbaum	6,49 €
16.40.31	deckend weiß lackiert *	6,49 €
16.40.731	Dekor weiß *	5,68 €
16.40.36	Eiche weiß	6,49 €
16.40.37	Eiche creme weiß	6,49 €
16.40.38	Eiche hell gekalkt	6,49 €

Geölt

16.40.801	Eiche geölt	6,95 €
-----------	-------------	--------

Rohholzoptik

16.40.901	Eiche (Rohholzoptik durch Bienenwachsöl)	6,95 €
-----------	--	--------

Lieferbares Zubehör:

Montagekleber Nr. LK.01.310 - Seite 79

Befestigungsclip Nr. 38.70.0 - Seite 78

* Universal-Holzecke Nr. 418.118.31 - Seite 80

Holzsockelleiste 16 x 60 mm

Holzkern mit Echtholz furniert, roh, lackiert oder geölt

Länge: 2,50 m, VE = 25 m

Gewicht: 0,31 kg/m

		Preis pro Meter
Roh		
99.16.61.1	Eiche roh	6,58 €
Lackiert		
16.61.1	Eiche	7,48 €
16.61.701	Eiche matt	7,48 €
16.61.2	Buche	7,48 €
16.61.3	Kiefer	7,48 €
16.61.5	Ahorn	7,48 €
16.61.6	Buche gedämpft	7,48 €
16.61.10	Kirsche	7,48 €
16.61.21	Wenge	8,56 €
16.61.22	Räuchereiche	8,56 €
16.61.23	Nussbaum	8,56 €
16.61.31	Dekor weiß *	7,48 €
16.61.PUR31	Dekor weiß - wasserfest verleimt *	8,56 €
16.61.36	Eiche weiß	8,56 €
16.61.37	Eiche creme weiß	8,56 €
16.61.38	Eiche hell gekalkt	8,56 €
16.61.39	Dekor schwarz	7,48 €
16.61.41	deckend weiß lackiert *	8,56 €
16.61.43	Eiche grau	8,56 €
16.61.44	Asteiche lackiert	11,75 €
16.61.46	Eiche sandgrau	8,56 €
16.61.47	Eiche antik	8,56 €
16.61.48	Bernsteineiche	8,56 €
16.61.49	Eiche samtbraun	8,56 €
Geölt		
16.61.801	Eiche geölt	8,98 €
Rohholloptik		
16.61.901	Eiche (Rohholloptik durch Bienenwachsöl)	8,98 €

Lieferbares Zubehör:

Montagekleber Nr. LK.01.310 - Seite 79

Befestigungsclip Nr. 38.70.0 - Seite 78

* Universal-Holzecke Nr. 418.118.31 - Seite 80

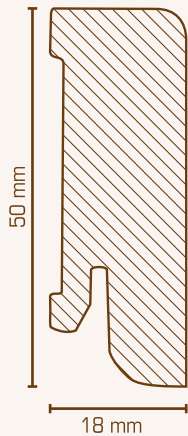

Holzsockelleiste 18 x 50 mm

Holzkern mit Echtholz furniert und lackiert oder geölt
 Länge: 2,50 m, VE = 25 m
 Gewicht: 0,31 kg/m

Preis pro Meter

Lackiert

18.50.1	Eiche	7,48 €
18.50.31	Dekor weiß *	7,48 €

Rohholzoptik

18.50.901	Eiche (Rohholzoptik durch Bienenwachsöl)	8,98 €
-----------	--	--------



Lieferbares Zubehör:

Montagekleber Nr. LK.01.310 - Seite 79
 Befestigungsclip Nr. 38.70.0 - Seite 78
 * Universal-Holzzecke Nr. 422.118.31 - Seite 80

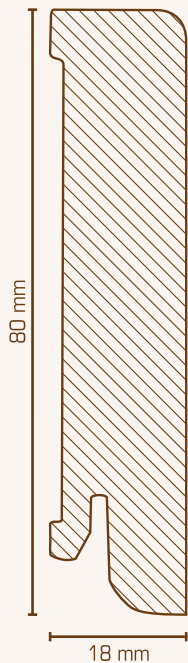

Holzsockelleiste 18 x 80 mm

Holzkern mit Echtholz furniert und lackiert oder geölt
 Länge: 2,50 m, VE = 20 m
 Gewicht: 0,40 kg/m

Preis pro Meter

Lackiert

18.81.1	Eiche	9,25 €
18.81.2	Buche	9,25 €
18.81.5	Ahorn	9,25 €
18.81.6	Buche gedämpft	9,25 €
18.81.23	Nussbaum	10,75 €
18.81.31	Dekor weiß *	9,25 €

Rohholzoptik

18.81.901	Eiche (Rohholzoptik durch Bienenwachsöl)	11,75 €
-----------	--	---------



Lieferbares Zubehör:

Montagekleber Nr. LK.01.310 - Seite 79
 Befestigungsclip Nr. 38.70.0 - Seite 78
 * Universal-Holzzecke Nr. 422.118.31 - Seite 80

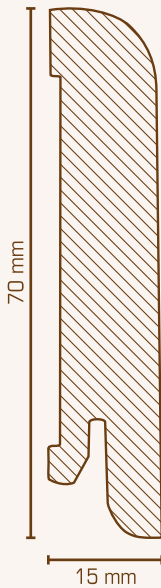

Holzsockelleiste 15 x 70 mm

Holzkern mit Echtholz furniert und lackiert
 Länge: 2,50 m, VE = 25 m
 Gewicht: 0,38 kg/m

Lackiert		Preis pro Meter
15.70.1	Eiche	8,69 €
15.70.2	Buche	8,69 €
15.70.5	Ahorn	8,69 €
15.70.6	Buche gedämpft	8,69 €
15.70.10	Kirsche	8,69 €
15.70.23	Nussbaum	9,75 €
15.70.31	Dekor weiß *	8,69 €



Lieferbares Zubehör:

Montagekleber Nr. LK.01.310 - Seite 79

Befestigungsclip Nr. 38.70.0 - Seite 78

* Universal-Holzecke Nr. 418.118.31 - Seite 80

6 Folienummantelte Leisten

Sockelleiste Oberkante rechteckig, MDF-Kern mit weißer, lackierfähiger Folie ummantelt (ähnlich RAL 9016) *

Stärke: 10 mm **Stärke: 13 mm**

721.1040 10 x 40 mm 721.1058 10 x 58 mm 721.1080 10 x 80 mm 721.10140 10 x 140 mm 721.10180 10 x 180 mm

721.1340 13 x 40 mm 721.1358 13 x 58 mm 721.1380 13 x 80 mm 721.13110 13 x 110 mm

Sockelleiste Oberkante rechteckig, MDF-Kern mit weißer, lackierfähiger Folie ummantelt (ähnlich RAL 9016) *

Stärke: 16 mm **Stärke: 19 mm**

721.1640 16 x 40 mm 721.1658 16 x 58 mm 721.1670 16 x 70 mm 721.1680 16 x 80 mm 721.1580 16 x 80 mm

721.1958 19 x 58 mm 721.1980 19 x 80 mm 721.16100 16 x 100 mm 721.1996 19 x 96 mm

Sockelleiste Oberkante abgerundet, MDF-Kern mit weißer, lackierfähiger Folie ummantelt (ähnlich RAL 9016) *

Stärke: 6 mm **Stärke: 10 mm** **Stärke: 13 mm** **Stärke: 16 mm** **Stärke: 19 mm**

720.0645 6 x 40 mm 720.1058 10 x 58 mm 720.1358 13 x 58 mm 720.1640 16 x 40 mm 720.1699 16 x 58 mm

720.1958 19 x 58 mm 720.1996 19 x 96 mm 720.1340.10 13 x 40 mm 720.1358.10 13 x 58 mm 720.1380.10 13 x 80 mm

720.1658.10 16 x 58 mm 720.1958.10 19 x 58 mm 720.1980.10 19 x 80 mm 719.1980.10 19 x 80 mm

720.1996.10 19 x 96 mm

Musterkarte oberer Teil

Sockelleiste Oberkante profiliert, MDF-Kern mit weißer, lackierfähiger Folie ummantelt (ähnlich RAL 9016) *

Stärke: 16 mm **Stärke: 19 mm** **719.19145 19 x 145 mm**

719.1658 16 x 58 mm 719.1678 16 x 78 mm 719.16100 16 x 100 mm

719.1958 19 x 58 mm 719.1980 19 x 80 mm 719.1996 19 x 96 mm 719.19115 19 x 115 mm

Sockelleisten im Wunschfarbton
Auf Anfrage können alle Leisten mit weißer, lackierfähiger Folie wertsseitig im Wunschfarbton (nach RAL, NCS, etc.) lackiert werden.
Sonderlackierung Wunschfarbton

Sockelleiste konisches Profil
MDF-Kern mit weißer, lackierfähiger Folie ummantelt:

718.4031 15 x 40 mm 715.5031 15 x 50 mm 718.5831 18 x 58 mm

Montageclip aus Kunststoff
18.78.0 passend zu: 718.40, 715.50, 719.58 14.80.0 passend zu: 722.431, 722.831, 719.16

Sockelleiste geschwungenes Profil
MDF-Kern mit weißer, lackierfähiger Folie ummantelt:

722.831 20 x 60 mm

Viertelstab 14 x 14 mm
MDF-Kern mit weißer, lackierfähiger Folie ummantelt:
14.14.721 14 x 14 mm

Sockelleiste Oberkante rechteckig, abgerundet oder profiliert *
MDF-Kern mit weißer, lackierfähiger Folie ummantelt (ähnlich RAL 9010)

Oberkante rechteckig Stärke: 13 mm **Oberkante rechteckig Stärke: 16 mm** **Oberkante abgerundet Stärke: 19 mm** **Oberkante profiliert Stärke: 19 mm**

721.1340.10 13 x 40 mm 721.1358.10 13 x 58 mm 721.1380.10 13 x 80 mm

721.1658.10 16 x 58 mm

720.1958.10 19 x 58 mm 720.1980.10 19 x 80 mm 719.1980.10 19 x 80 mm

719.1996.10 19 x 96 mm

***1 Zubehör weiße Sockelleisten RAL 9016**

Art. Nr.	Abmessung	Ersatz für Leisten
415.112.31	15 x 15 x 112 mm	Stärke 12/14 mm / Höhe bis 110 mm
418.118.31	18 x 18 x 118 mm	Stärke 15/16 mm / Höhe bis 115 mm
422.118.31	22 x 22 x 118 mm	Stärke 19/20 mm / Höhe bis 115 mm

***2 Ausbesserungslack**
50 ml im Kunststofffläschchen mit Schraubverschluss, ein Mischverhältnis zum Aufschütten des Lackes und ein in Deckel integrierter Pinsel

Art. Nr. **81.90.16.08** Farbe: RAL 9016

***3 Zubehör weiße Sockelleisten RAL 9010**

Art. Nr.	Abmessung	Ersatz für Leisten
415.112.9010	15 x 15 x 112 mm	Stärke 12/14 mm / Höhe bis 110 mm
418.118.9010	18 x 18 x 118 mm	Stärke 15/16 mm / Höhe bis 115 mm
422.118.9010	22 x 22 x 118 mm	Stärke 19/20 mm / Höhe bis 115 mm

***2 Ausbesserungslack**
50 ml im Kunststofffläschchen mit Schraubverschluss, ein Mischverhältnis zum Aufschütten des Lackes und ein in Deckel integrierter Pinsel

Art. Nr. **81.90.10.08** Farbe: RAL 9010

Musterkarte unterer Teil

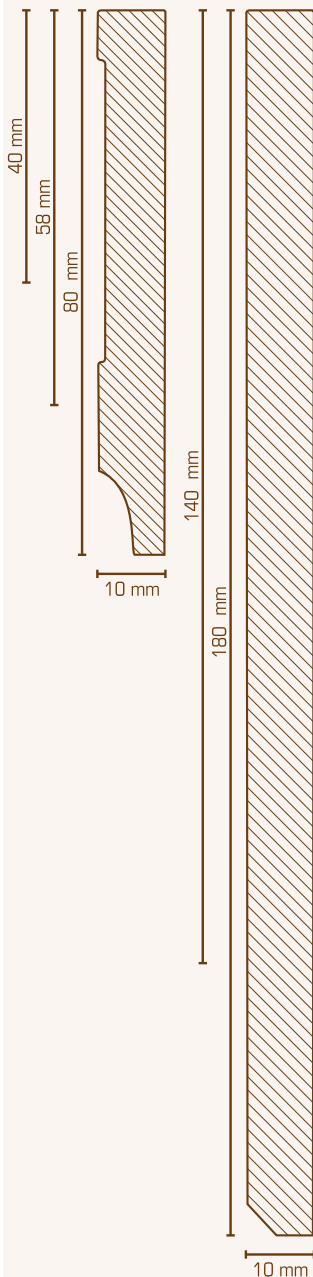

**Sockelleiste, Oberkante rechteckig
Stärke 10 mm**

MDF-Kern mit weißer, lackierfähiger Folie ummantelt

Länge: 2,50 m, VE = 25 m bzw.

10 x 140 mm und 10 x 180 mm: VE = 15 m

Preis pro Meter

Artikelnummer	Bezeichnung	Gewicht	Preis pro Meter
721.1040	10 x 40 mm Weiß - lackierfähig (ähnlich RAL 9016)	0,22 kg/m	2,89 €
721.1058	10 x 58 mm Weiß - lackierfähig (ähnlich RAL 9016)	0,36 kg/m	3,15 €
721.1080	10 x 80 mm Weiß - lackierfähig (ähnlich RAL 9016)	0,48 kg/m	3,75 €
721.10140	10 x 140 mm Weiß - lackierfähig (ähnlich RAL 9016)	0,83 kg/m	6,15 €
721.10180	10 x 180 mm Weiß - lackierfähig (ähnlich RAL 9016)	1,07 kg/m	7,35 €
721.10???.SO	Wunschfarbton Alle obenstehenden Leisten können auch werkseitig im Wunschfarbton (nach RAL, NCS, etc.) lackiert werden.	Gewicht: siehe oben	auf Anfrage



Lieferbares Zubehör:

Montagekleber Nr. LK.01.310 - Seite 79

Ausbesserungslack Nr. 81.90.16.08 - Seite 79

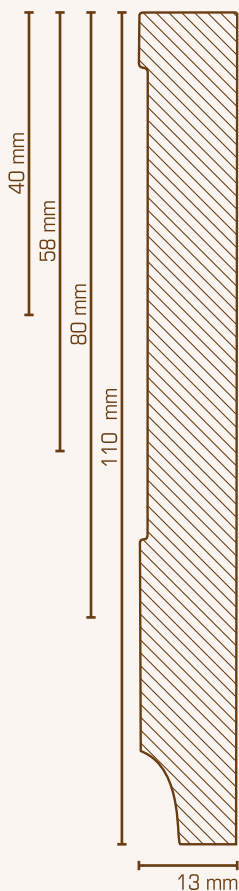

**Sockelleiste, Oberkante rechteckig
Stärke 13 mm**

MDF-Kern mit weißer, lackierfähiger Folie ummantelt (RAL 9016 / RAL 9010)

Länge: 2,50 m, VE = 25 m oder Länge: 2,40 m, VE = 24 m

Preis pro Meter

13 x 40 mm		Gewicht: 0,32 kg/m	
721.1340	Weiß - lackierfähig (ähnlich RAL 9016)	Länge: 2,50 m	2,94 €
721.1340.10	Weiß - lackierfähig (ähnlich RAL 9010)	Länge: 2,40 m	2,94 €

13 x 58 mm		Gewicht: 0,48 kg/m	
721.1358	Weiß - lackierfähig (ähnlich RAL 9016)	Länge: 2,50 m	3,45 €
721.1358.10	Weiß - lackierfähig (ähnlich RAL 9010)	Länge: 2,40 m	3,45 €

13 x 80 mm		Gewicht: 0,68 kg/m	
721.1380	Weiß - lackierfähig (ähnlich RAL 9016)	Länge: 2,50 m	4,48 €
721.1380.10	Weiß - lackierfähig (ähnlich RAL 9010)	Länge: 2,40 m	4,48 €

13 x 110 mm		Gewicht: 1,00 kg/m	
721.13110	Weiß - Weiß - lackierfähig (ähnlich RAL 9016)	Länge: 2,50 m	5,94 €

Wunschfarbton Gewicht: siehe oben

721.13???.SO	Alle obenstehenden Leisten können auch werkseitig im Wunschfarbton (nach RAL, NCS, etc.) lackiert werden.	auf Anfrage
--------------	---	-------------



Lieferbares Zubehör:

- Montagekleber Nr. LK.01.310 - Seite 79
- Universal-Holzecke RAL 9016 Nr. 415.112.31 - Seite 80
- Universal-Holzecke RAL 9010 Nr. 415.112.9010 - Seite 80
- Ausbesserungslack RAL 9016 Nr. 81.90.16.08 - Seite 79
- Ausbesserungslack RAL 9010 Nr. 81.90.10.08 - Seite 79

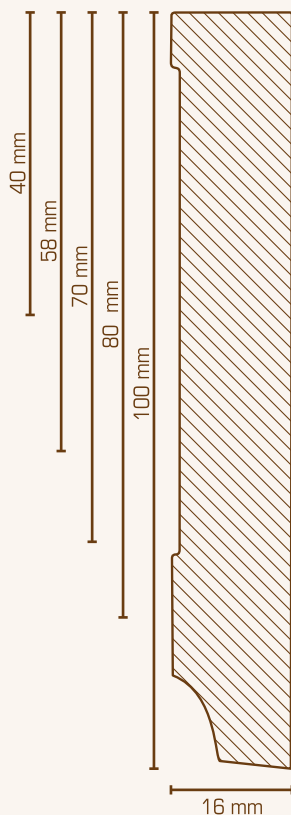

Sockelleiste, Oberkante rechteckig

Stärke 16 mm

MDF-Kern mit weißer, lackierfähiger Folie ummantelt (RAL 9016 / RAL 9010)

Länge: 2,50 m, VE = 25 m bzw. 721.16100 VE = 15 m oder Länge: 2,40 m, VE = 24 m

			Preis pro Meter
16 x 40 mm Gewicht: 0,40 kg/m			
721.1640	Weiß - lackierfähig (ähnlich RAL 9016)	Länge: 2,50 m	3,15 €
16 x 58 mm Gewicht: 0,56 kg/m			
721.1658	Weiß - lackierfähig (ähnlich RAL 9016)	Länge: 2,50 m	3,60 €
721.1658.10	Weiß - lackierfähig (ähnlich RAL 9010)	Länge: 2,40 m	3,60 €
16 x 70 mm Gewicht: 0,72 kg/m			
721.1670	Weiß - lackierfähig (ähnlich RAL 9016)	Länge: 2,50 m	4,38 €
16 x 80 mm Gewicht: 0,80 kg/m			
721.1680	Weiß - lackierfähig (ähnlich RAL 9016)	Länge: 2,50 m	4,74 €
16 x 100 mm Gewicht: 1,05 kg/m (VE = 15 m)			
721.16100	Weiß - lackierfähig (ähnlich RAL 9016)	Länge: 2,50 m	5,85 €

Wunschfarbton Gewicht: siehe oben

721.16???.SO	Alle obenstehenden Leisten können auch werkseitig im Wunschfarbton (nach RAL, NCS, etc.) lackiert werden.	auf Anfrage
--------------	---	-------------

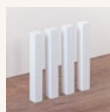

Lieferbares Zubehör:

- Montagekleber Nr. LK.01.310 - Seite 79
- Universal-Holzecke RAL 9016 Nr. 418.118.31 - Seite 80
- Universal-Holzecke RAL 9010 Nr. 418.118.9010 - Seite 80
- Ausbesserungslack RAL 9016 Nr. 81.90.16.08 - Seite 79
- Ausbesserungslack RAL 9010 Nr. 81.90.10.08 - Seite 79

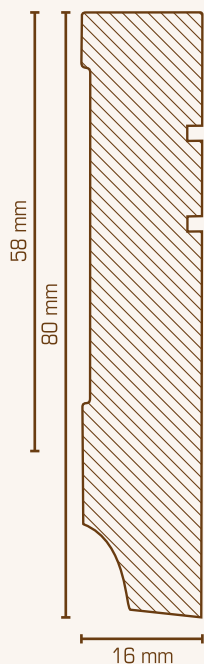

**Sockelleiste, Oberkante rechteckig,
Sichtseite mit 2 Profilmuten
Stärke 16 mm**

MDF-Kern mit weißer, lackierfähiger Folie ummantelt
Länge: 2,50 m, VE = 25 m

		Preis pro Meter
16 x 58 mm	Gewicht: 0,56 kg/m	
721.1558	Weiß - lackierfähig (ähnlich RAL 9016)	4,35 €
16 x 80 mm	Gewicht: 0,80 kg/m	
721.1580	Weiß - lackierfähig (ähnlich RAL 9016)	5,12 €
Wunschfarbton	Gewicht: siehe oben	
721.15???.SO	Alle obenstehenden Leisten können auch werkseitig im Wunschfarbton (nach RAL, NCS, etc.) lackiert werden.	auf Anfrage

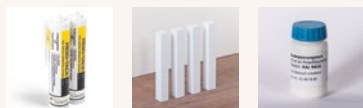

Lieferbares Zubehör:

Montagekleber Nr. LK.01.310 - Seite 79
 Universal-Holzlecke Nr. 418.118.31 - Seite 80
 Ausbesserungslack Nr. 81.90.16.08 - Seite 79

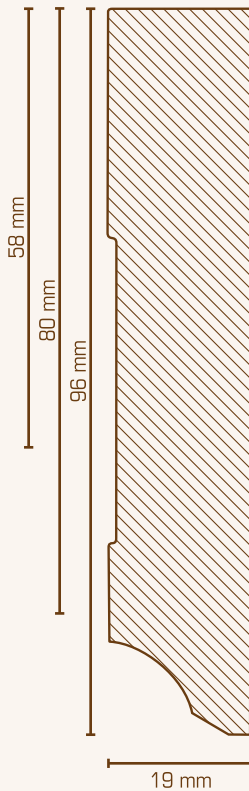

**Sockelleiste, Oberkante rechteckig
Stärke 19 mm**

MDF-Kern mit weißer, lackierfähiger Folie ummantelt
Länge: 2,50 m, VE = 12,5 m

Preis pro Meter

19 x 58 mm	Gewicht: 0,68 kg/m	
721.1958	Weiß - lackierfähig (ähnlich RAL 9016)	4,15 €

19 x 80 mm	Gewicht: 0,96 kg/m	
721.1980	Weiß - lackierfähig (ähnlich RAL 9016)	5,20 €

19 x 96 mm	Gewicht: 1,20 kg/m	
721.1996	Weiß - lackierfähig (ähnlich RAL 9016)	6,30 €

Wunschfarbton Gewicht: siehe oben

721.19??SO	Alle obenstehenden Leisten können auch werkseitig im Wunschfarbton (nach RAL, NCS, etc.) lackiert werden.	auf Anfrage
------------	---	-------------



Lieferbares Zubehör:

Montagekleber Nr. LK.01.310 - Seite 79
Universal-Holzlecke Nr. 422.118.31 - Seite 80
Ausbesserungslack Nr. 81.90.16.08 - Seite 79



**Sockelleiste 6 x 45 mm,
Oberkante abgerundet**

MDF-Kern mit weißer, lackierfähiger Folie ummantelt
Länge: 2,40 m, VE = 48 m, Gewicht: 0,22 kg/m

Preis pro Meter

720.0645	Weiß - lackierfähig (ähnlich RAL 9016)	3,22 €
----------	--	--------

Wunschfarbe

720.0645.S0	Die obenstehende Sockelleiste kann auch werkseitig im Wunschfarbton (nach RAL, NCS, etc.) lackiert werden	auf Anfrage
-------------	---	-------------



Lieferbares Zubehör:

Montagekleber Nr. LK.01.310 - Seite 79
Ausbesserungslack Nr. 81.90.16.08 - Seite 79

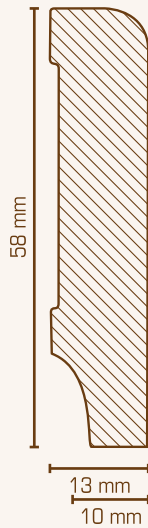
Sockelleiste, Oberkante abgerundet
Stärke: 10 + 13 mm

 MDF-Kern mit weißer, lackierfähiger Folie ummantelt
 Länge: 2,50 m, VE = 25 m

Preis pro Meter

Artikelnummer	Stärke	Gewicht	Farbe	Preis pro Meter
720.1058	10 x 58 mm	0,36 kg/m	Weiß - lackierfähig (ähnlich RAL 9016)	3,15 €
720.1358	13 x 58 mm	0,47 kg/m	Weiß - lackierfähig (ähnlich RAL 9016) *	3,45 €

Wunschfarbton Gewicht: siehe oben

Artikelnummer	Wunschfarbton	Preis pro Meter
720.??58.S0	Alle obenstehenden Leisten können auch werkseitig im Wunschfarbton (nach RAL, NCS, etc.) lackiert werden.	auf Anfrage

Lieferbares Zubehör:

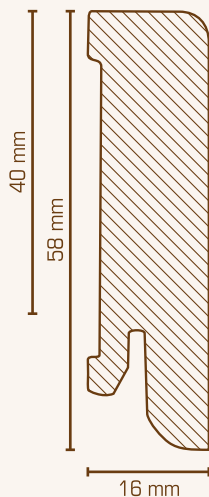
 Montagekleber Nr. LK.01.310 - Seite 79
 * Universal-Holzcke Nr. 415.112.31 - Seite 80
 Ausbesserungslack Nr. 81.90.16.08 - Seite 79

Sockelleiste, Oberkante abgerundet
Stärke: 16 mm

 MDF-Kern mit weißer, lackierfähiger Folie ummantelt
 Länge: 2,50 m, VE = 25 m

Preis pro Meter

Artikelnummer	Stärke	Gewicht	Farbe	Preis pro Meter
720.1640	16 x 40 mm	0,36 kg/m	Weiß - lackierfähig (ähnlich RAL 9016)	3,15 €
720.1658	16 x 58 mm	0,56 kg/m	Weiß - lackierfähig (ähnlich RAL 9016)	3,75 €

Wunschfarbton Gewicht: siehe oben

Artikelnummer	Wunschfarbton	Preis pro Meter
720.16??S0	Alle obenstehenden Sockelleisten können auch werkseitig im Wunschfarbton (nach RAL, NCS, etc.) lackiert werden	auf Anfrage

Lieferbares Zubehör:

 Montagekleber Nr. LK.01.310 - Seite 79
 Befestigungsclip Nr. 38.70.0 - Seite 78
 Universal-Holzcke Nr. 418.118.31 - Seite 80
 Ausbesserungslack Nr. 81.90.16.08 - Seite 79

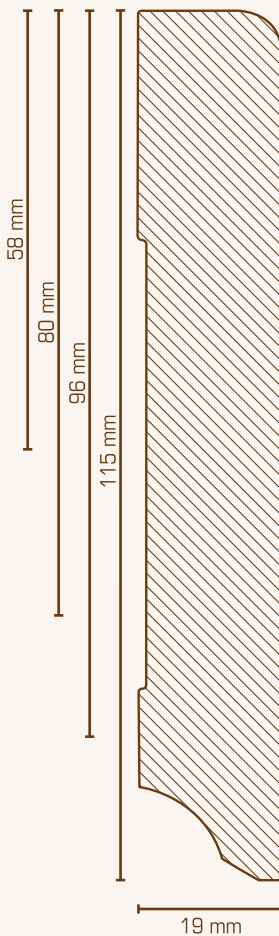

**Sockelleiste, Oberkante abgerundet
Stärke 19 mm**

MDF-Kern mit weißer, lackierfähiger Folie ummantelt (RAL 9016 / RAL 9010)
Länge: 2,50 m, VE = 12,5 m oder Länge: 2,40 m, VE = 12 m

Preis pro Meter

19 x 58 mm		Gewicht: 0,68 kg/m		
720.1958	Weiß - lackierfähig (ähnlich RAL 9016)		Länge: 2,50 m	4,15 €
720.1958.10	Weiß - lackierfähig (ähnlich RAL 9010)		Länge: 2,40 m	4,15 €
19 x 80 mm		Gewicht: 0,90 kg/m		
720.1980	Weiß - lackierfähig (ähnlich RAL 9016)		Länge: 2,50 m	5,20 €
720.1980.10	Weiß - lackierfähig (ähnlich RAL 9010)		Länge: 2,40 m	5,20 €
19 x 96 mm		Gewicht: 1,20 kg/m		
720.1996	Weiß - lackierfähig (ähnlich RAL 9016)		Länge: 2,50 m	6,30 €
19 x 115 mm		Gewicht: 1,44 kg/m		
720.19115	Weiß - lackierfähig (ähnlich RAL 9016)		Länge: 2,50 m	7,49 €
Wunschfarbton		Gewicht: siehe oben		
720.19??SO	Alle obenstehenden Leisten können auch werkseitig im Wunschfarbton (nach RAL, NCS, etc.) lackiert werden.			auf Anfrage



Lieferbares Zubehör:

Montagekleber Nr. LK.01.310 - Seite 79
 Universal-Holzecke RAL 9016 Nr. 422.118.31 - Seite 80
 Universal-Holzecke RAL 9010 Nr. 422.118.9010 - Seite 80
 Ausbesserungslack RAL 9016 Nr. 81.90.16.08 - Seite 79
 Ausbesserungslack RAL 9010 Nr. 81.90.10.08 - Seite 79

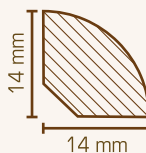

Viertelstab 14 x 14 mm

MDF-Kern mit weißer, lackierfähiger Folie ummantelt
Länge: 2,60 m, VE = 78 m
Gewicht: 0,08 kg/m

Preis pro Meter

14.14.731	Weiß - lackierfähig (ähnlich RAL 9016)	2,25 €
-----------	--	--------



Lieferbares Zubehör:

Montagekleber Nr. LK.01.310 - Seite 79
 Ausbesserungslack Nr. 81.90.16.08 - Seite 79

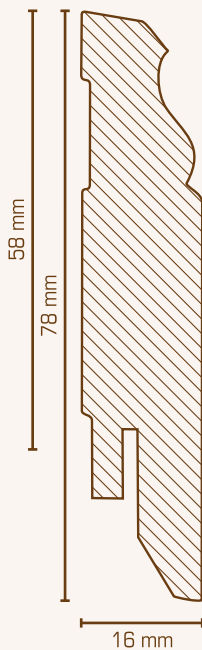
Sockelleiste, Oberkante profiliert
Stärke 16 mm

 MDF-Kern mit weißer, lackierfähiger Folie ummantelt
 Länge: 2,50 m, VE = 10 m

Preis pro Meter

16 x 58 mm	Gewicht: 0,56 kg/m	
719.1658	Weiß - lackierfähig (ähnlich RAL 9016)	3,96 €

16 x 78 mm	Gewicht: 0,80 kg/m	
719.1678	Weiß - lackierfähig (ähnlich RAL 9016)	4,78 €

Wunschfarbton Gewicht: siehe oben

719.16???.SO	Alle obenstehenden Leisten können auch werkseitig im Wunschfarbton (nach RAL, NCS, etc.) lackiert werden.	auf Anfrage
--------------	---	-------------

Lieferbares Zubehör:

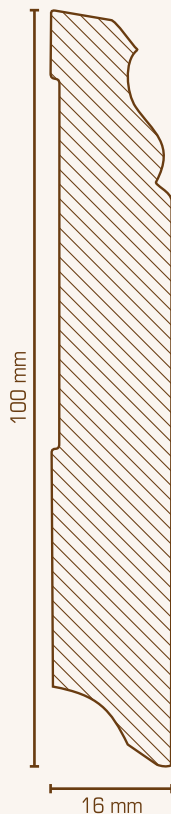
 Montagekleber Nr. LK.01.310 - Seite 79
 Befestigungsclip Nr. 14.80.0 - Seite 78
 Universal-Holzkecke Nr. 418.118.31 - Seite 80
 Ausbesserungslack Nr. 81.90.16.08 - Seite 79

Sockelleiste, Oberkante profiliert
Stärke 16 mm

 MDF-Kern mit weißer, lackierfähiger Folie ummantelt
 Länge: 2,50 m, VE = 10 m

Preis pro Meter

16 x 100 mm	Gewicht: 1,03 kg/m	
719.16100	Weiß - lackierfähig (ähnlich RAL 9016)	5,85 €

Wunschfarbton Gewicht: siehe oben

719.16100.SO	Die obenstehende Leiste kann auch werkseitig im Wunschfarbton (nach RAL, NCS, etc.) lackiert werden.	auf Anfrage
--------------	--	-------------

Lieferbares Zubehör:

 Montagekleber Nr. LK.01.310 - Seite 79
 Universal-Holzkecke Nr. 418.118.31 - Seite 80
 Ausbesserungslack Nr. 81.90.16.08 - Seite 79

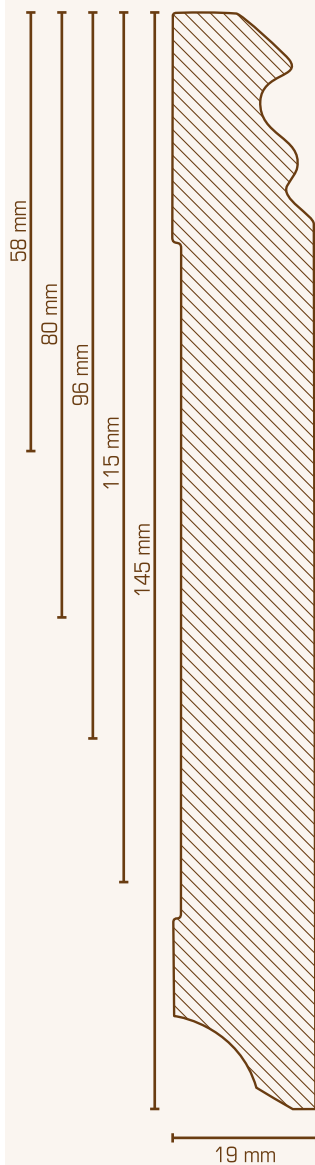

Sockelleiste, Oberkante profiliert

Stärke 19 mm

MDF-Kern mit weißer, lackierfähiger Folie ummantelt (RAL 9016 / RAL 9010)

Länge: 2,50 m, VE = 12,5 m oder Länge: 2,40 m, VE = 12 m

Preis pro Meter

19 x 58 mm		Gewicht: 0,64 kg/m		
719.1958	Weiß - lackierfähig (ähnlich RAL 9016)		Länge: 2,50 m	4,15 €

19 x 80 mm		Gewicht: 0,88 kg/m		
719.1980	Weiß - lackierfähig (ähnlich RAL 9016)		Länge: 2,50 m	5,20 €
719.1980.10	Weiß - lackierfähig (ähnlich RAL 9010)		Länge: 2,40 m	5,20 €

19 x 96 mm		Gewicht: 1,09 kg/m		
719.1996	Weiß - lackierfähig (ähnlich RAL 9016)		Länge: 2,50 m	6,30 €
719.1996.10	Weiß - lackierfähig (ähnlich RAL 9010)		Länge: 2,40 m	6,30 €

19 x 115 mm		Gewicht: 1,28 kg/m		
719.19115	Weiß - lackierfähig (ähnlich RAL 9016)		Länge: 2,50 m	7,49 €

19 x 145 mm		Gewicht: 1,60 kg/m		
719.19145	Weiß - lackierfähig (ähnlich RAL 9016)		Länge: 2,50 m	9,36 €

Wunschfarbton Gewicht: siehe oben

719.19??SO	Alle obenstehenden Leisten können auch werkseitig im Wunschfarbton (nach RAL, NCS, etc.) lackiert werden.			auf Anfrage
------------	---	--	--	-------------



Lieferbares Zubehör:

- Montagekleber Nr. LK.01.310 - Seite 79
- Universal-Holzecke RAL 9016 Nr. 422.118.31 - Seite 80
- Universal-Holzecke RAL 9010 Nr. 422.118.9010 - Seite 80
- Ausbesserungslack RAL 9016 Nr. 81.90.16.08 - Seite 79
- Ausbesserungslack RAL 9010 Nr. 81.90.10.08 - Seite 79

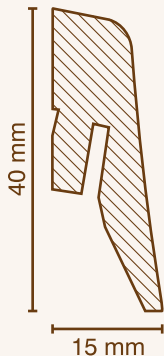
Sockelleiste 15 x 40 mm

MDF-Kern mit weißer, lackierfähiger Folie ummantelt
 Länge: 2,50 m, VE = 25 m, Gewicht: 0,22 kg/m

Preis pro Meter

718.4031	Weiß - lackierfähig (ähnlich RAL 9016)	2,69 €
----------	--	--------

Wunschfarbton

718.4031.S0	Die obenstehende Leiste kann auch werkseitig im Wunschfarbton (nach RAL, NCS, etc.) lackiert werden.	auf Anfrage
-------------	--	-------------

Lieferbares Zubehör:

Montagekleber Nr. LK.01.310 - Seite 79
 Befestigungsclip Nr. 18.78.0 - Seite 78
 Ausbesserungslack Nr. 81.90.16.08 - Seite 79
 Kunststoffecken - Seite 83

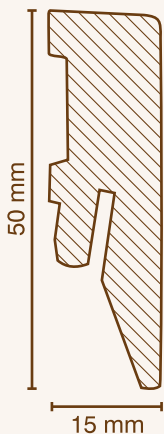
Sockelleiste 15 x 50 mm

MDF-Kern mit weißer, lackierfähiger Folie ummantelt
 Länge: 2,40 m, VE = 24 m, Gewicht: 0,40 kg/m

Preis pro Meter

715.5031	Weiß - lackierfähig (ähnlich RAL 9016)	3,29 €
----------	--	--------

Wunschfarbton

715.5031.S0	Die obenstehende Leiste kann auch werkseitig im Wunschfarbton (nach RAL, NCS, etc.) lackiert werden.	auf Anfrage
-------------	--	-------------

Lieferbares Zubehör:

Montagekleber Nr. LK.01.310 - Seite 79
 Befestigungsclip Nr. 18.78.0 - Seite 78
 Ausbesserungslack Nr. 81.90.16.08 - Seite 79
 Kunststoffecken - Seite 83

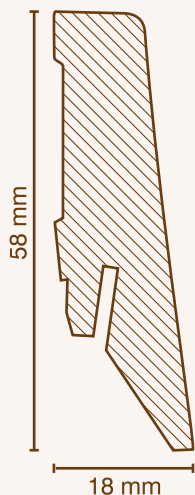
Sockelleiste 18 x 58 mm

MDF-Kern mit weißer, lackierfähiger Folie ummantelt
 Länge: 2,40 m, VE = 24 m, Gewicht: 0,43 kg/m

Preis pro Meter

718.5831	Weiß - lackierfähig (ähnlich RAL 9016)	3,29 €
----------	--	--------

Wunschfarbton

718.5831.S0	Die obenstehende Leiste kann auch werkseitig im Wunschfarbton (nach RAL, NCS, etc.) lackiert werden.	auf Anfrage
-------------	--	-------------

Lieferbares Zubehör:

Montagekleber Nr. LK.01.310 - Seite 79
 Befestigungsclip Nr. 18.78.0 - Seite 78
 Ausbesserungslack Nr. 81.90.16.08 - Seite 79
 Kunststoffecken - Seite 83

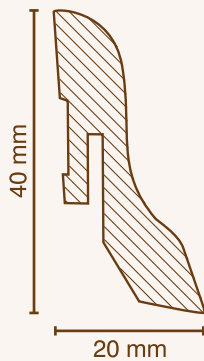

Sockelleiste 20 x 40 mm

MDF-Kern mit weißer, lackierfähiger Folie ummantelt
 Länge: 2,50 m, VE = 25 m, Gewicht: 0,24 kg/m

		Preis pro Meter
722.431	Weiß - lackierfähig (ähnlich RAL 9016)	2,69 €

Wunschfarbton

722.431.SO	Die obenstehende Leiste kann auch werkseitig im Wunschfarbton (nach RAL, NCS, etc.) lackiert werden.	auf Anfrage
------------	--	-------------



Lieferbares Zubehör:

- Montagekleber Nr. LK.01.310 - Seite 79
- Befestigungsclip Nr. 14.80.0 - Seite 78
- Ausbesserungslack Nr. 81.90.16.08 - Seite 79
- Kunststoffecken - Seite 84

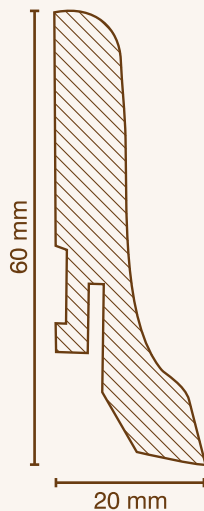

Sockelleiste 20 x 60 mm

MDF-Kern mit weißer, lackierfähiger Folie ummantelt
 Länge: 2,50 m, VE = 25 m, Gewicht: 0,42 kg/m

		Preis pro Meter
722.631	Weiß - lackierfähig (ähnlich RAL 9016)	3,29 €

Wunschfarbton

722.631.SO	Die obenstehende Leiste kann auch werkseitig im Wunschfarbton (nach RAL, NCS, etc.) lackiert werden.	auf Anfrage
------------	--	-------------



Lieferbares Zubehör:

- Montagekleber Nr. LK.01.310 - Seite 79
- Befestigungsclip Nr. 14.80.0 - Seite 78
- Ausbesserungslack Nr. 81.90.16.08 - Seite 79
- Kunststoffecken - Seite 84

7 | Folienummantelte Leisten

Sockelleiste 15 x 40 mm, MDF-Kern mit Dekorfolie ummantelt



18.78.0 Montageblech aus Kunststoff für unsichtbare Befestigung der Leisten 15 x 50 mm und 15 x 40 mm (Abdeckung dämm. 18 mm) mit Schrauben und Dübel im Karton verpackt. VE = 50 Stück (ausreichend für ca. 20-25 m)



Sockelleiste 18 x 50 mm, MDF-Kern mit Dekorfolie ummantelt



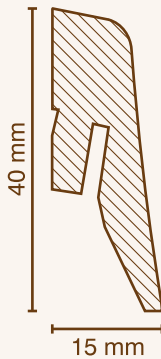

Sockelleiste 15 x 40 mm

MDF-Kern mit Dekorfolie ummantelt

Länge: 2,50 m, VE = 25 m

Gewicht: 0,22 kg/m

Preis pro Meter

718.4016	Donau Eiche	2,69 €
718.4017	Isar Eiche	2,69 €
718.4018	Yukon Eiche	2,69 €
718.4019	Mekong Eiche	2,69 €
718.4021	Euphrat Eiche	2,69 €
718.4023	Orinoco Eiche	2,69 €
718.4028	Marmor	2,69 €
718.4029	Granit	2,69 €
718.4030	Basalt	2,69 €
718.4031	Weiß - lackierfähig *	2,69 €
718.4039	Schwarz	2,69 €
718.4032	Aluminium	3,89 €
718.4033	Edelstahl	3,89 €
718.4036	Silbergrau	3,89 €
718.4037	Steingrau	3,89 €
718.4038	Anthrazitgrau	3,89 €
718.4040	Hochglanz Anthrazit	3,89 €
718.4041	Hochglanz Weiß	3,89 €



Lieferbares Zubehör:

Montagekleber Nr. LK.01.310 - Seite 79

Befestigungsclip Nr. 18.78.0 - Seite 78

* Ausbesserungslack Nr. 81.90.16.08 - Seite 79

* Kunststoffecken - Seite 83

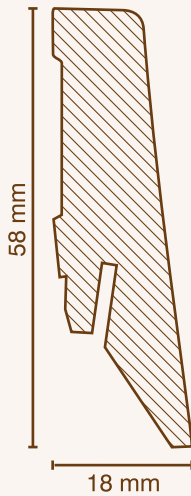
Sockelleiste 18 x 58 mm

MDF-Kern mit Dekorfolie ummantelt

Länge: 2,40 m, VE = 24 m

Gewicht: 0,43 kg/m

Preis pro Meter

718.5811	Kirsche	3,29 €
718.5812	Nussbaum hell	3,29 €
718.5813	Buche	3,29 €
718.5815	Ahorn	3,29 €
718.5816	Donau Eiche	3,29 €
718.5817	Isar Eiche	3,29 €
718.5818	Yukon Eiche	3,29 €
718.5819	Mekong Eiche	3,29 €
718.5820	Loire Eiche	3,29 €
718.5821	Euphrat Eiche	3,29 €
718.5822	Ganges Eiche	3,29 €
718.5823	Orinoco Eiche	3,29 €
718.5824	Mississippi Eiche	3,29 €
718.5825	Nussbaum Colorado	3,29 €
718.5826	Volga Eiche	3,29 €
718.5827	Amazonas Eiche	3,29 €
718.5828	Marmor	3,29 €
718.5829	Granit	3,29 €
718.5830	Basalt	3,29 €
718.5831	Weiß - lackierfähig *	3,29 €
718.5839	Schwarz	3,29 €
718.5851	Spree Eiche	3,29 €
718.5852	Mosel Eiche	3,29 €
718.5853	Saar Eiche	3,29 €
718.5854	Aller Eiche	3,29 €
718.5855	Ems Eiche	3,29 €
718.5856	Havel Eiche	3,29 €
718.5857	Lech Eiche	3,29 €
718.5858	Main Eiche	3,29 €
718.5859	Lahn Eiche	3,29 €
718.5860	Leukbach Eiche	3,29 €
718.5861	Möhne Eiche	3,29 €
718.5862	Leine Eiche	3,29 €

WEITERE DEKORE AUF DER NÄCHSTEN SEITE.

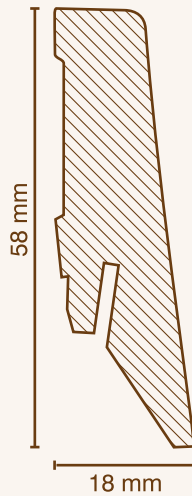

Sockelleiste 18 x 58 mm

MDF-Kern mit Dekorfolie ummantelt
 Länge: 2,40 m, VE = 24 m
 Gewicht: 0,43 kg/m

Preis pro Meter

718.5863	Neckar Eiche	3,29 €
718.5864	Iller Eiche	3,29 €
718.5865	Glomma Pine	3,29 €
718.5866	Oder Eiche	3,29 €
718.5867	Weiße Eiche	3,29 €
718.5868	Pader Eiche	3,29 €
718.5869	Ruhr Eiche	3,29 €
718.5870	Saale Eiche	3,29 €
718.5871	Schwarzach Eiche	3,29 €
718.5872	Weser Eiche	3,29 €
718.5832	Aluminium	4,86 €
718.5833	Edelstahl	4,86 €
718.5836	Silbergrau	4,86 €
718.5837	Steingrau	4,86 €
718.5838	Anthrazitgrau	4,86 €
718.5840	Hochglanz Anthrazit	4,86 €
718.5841	Hochglanz Weiß	4,86 €

Kunststoffzubehör:

Innenecken, Außenecken,
 Endkappen – siehe Seite 83
 diverse Uni-Töne zur
 individuellen Zuordnung



Lieferbares Zubehör:

Montagekleber Nr. LK.01.310 - Seite 79

Befestigungsclip Nr. 18.78.0 - Seite 78

* Ausbesserungslack Nr. 81.90.16.08 - Seite 79

Sockelleisten mit Beton-, Stahl- und Metallic-Dekoren, MDF-Kern mit Dekorfolie ummantelt

Abdeckleiste für Fliesensockel**
19 x 96 mm (Abkantung 13 x 85 mm)

OK abgerundet**
19 x 96 mm

OK profiliert**
19 x 80 mm

OK rechteckig**
16 x 80 mm

OK rechteckig**
16 x 58 mm

720.96.13.85... Farbnummer
720.1896... Farbnummer
719.1980... Farbnummer
721.1680... Farbnummer
721.1658... Farbnummer

Artikelnummern: Profil - Farb - Kombination

Schwarz	720.96.13.85.39	720.1896.39	719.1980.39	721.1680.39	721.1658.39
Stahl dunkel	720.96.13.85.45	720.1896.45	719.1980.45	721.1680.45	721.1658.45
Titan	720.96.13.85.47	720.1896.47	719.1980.47	721.1680.47	721.1658.47
Bronze	720.96.13.85.48	720.1896.48	719.1980.48	721.1680.48	721.1658.48
Beton	720.96.13.85.44	720.1896.44	719.1980.44	721.1680.44	721.1658.44
Stahl natur	720.96.13.85.46	720.1896.46	719.1980.46	721.1680.46	721.1658.46
Edelstahl	720.96.13.85.33	720.1896.33	719.1980.33	721.1680.33	721.1658.33
Champagner	720.96.13.85.49	720.1896.49	719.1980.49	721.1680.49	721.1658.49

Lieferbare Dekore zu oben stehenden Profilen

Musterservice
Bei Bedarf stellen wir Ihnen gerne ein Handmuster der von Ihnen favorisierten Profil - Farb - Kombination zur Verfügung. **Bitte sprechen Sie uns an!**

Farbmuster Champagner Farbnummer - 49	Farbmuster Edelstahl Farbnummer - 33	Farbmuster Stahl natur Farbnummer - 46	Farbmuster Beton Farbnummer - 44	Farbmuster Bronze Farbnummer - 48	Farbmuster Titan Farbnummer - 47	Farbmuster Stahl dunkel Farbnummer - 45	Farbmuster Schwarz Farbnummer - 39
--	---	---	---	--	---	--	---

Universal Ecklötze - Dekorgleich zu oben stehenden Sockelleisten

4 quadratische Ecken als Set im Beutel verpackt.
MDF-Kern mit Dekorfolie ummantelt,
einsetzbar als Innenecke, Außenecke und Abschluss

418.082 - Farbnummer
Abmessung: 19 x 19 x 82 mm
Ersatzteil mit Leisten: 721.1658... / 721.1680...

422.088 - Farbnummer
Abmessung: 22 x 22 x 98 mm
Ersatzteil mit Leisten: 719.1980... / 720.1896... / 720.96.13.85...

Sockelleiste 16 x 40 mm und 16 x 58 mm
MDF-Kern mit Dekorfolie Aluminium / Edelstahl ummantelt.

720.1658.32 Aluminium gebürstet
720.1658.33 Edelstahl gebürstet

Musterkarte oberer Teil

Abdeckleiste für Fliesensockel
MDF-Kern mit weißer, lackierfähiger Folie ummantelt

Fliesensockel- und bodenVOR Renovation | **NACH Renovation mit Fliesenabdeckleiste**

Abdeckleiste für Bodenbeläge zum Einkleben von Bodenbelägen (z. B. LVT)
MDF-Kern mit weißer, lackierfähiger Folie ummantelt.
Abmessung: 22 x 85 mm
„Einklebe“-Falz vorne: 6,5 x 76 mm
„Abdeck“-Falz hinten: 12 x 76 mm

720.90.13.85 19 x 80 mm Weiß-lackierfähig
720.96.13.85 19 x 96 mm Weiß-lackierfähig
719.96.13.85 19 x 96 mm Weiß-lackierfähig
721.100.10.85 16 x 100 mm Weiß-lackierfähig

725.2286.21** Weiß

Universal-Holzlecken
4 quadratische Holzlecken als Set verpackt.
Buche weiß lackiert
einsetzbar als Innenecke, Außenecke und Abschluss

Art. Nr. | Abmessung | Ersatzteil für Leisten
* **418.112.31** 15 x 15 x 112 mm | Stärke: 12/14 mm / Höhe: bis 110 mm
* **422.112.31** 22 x 22 x 118 mm | Stärke: 19/20 mm / Höhe: bis 115 mm

Einfache & schnelle Montage
Holzlecke bei Bedarf zusammenstecken und durch Kleben in der Sonne an der Leiste befestigen.

Vorteile

- kein Abschleifen des alten Fliesensockels
- kein Nachbessern des abd., abgelebten Fußes
- kein Nachbessern oder Ersetzen der Tapete
- schnelle, einfache und saubere Montage
- farbliche Anpassung möglich durch die Ausführung mit lackierfähiger Oberfläche

Verlänger
Die Ausführung in der Abmessung 19 x 96 mm mit abgerundeter Oberkante (720.96.13.85) ist standardmäßig in allen vorhandenen Dekoren (Beton / Schwarz / Stahl- und Metallic-Dekoren) lieferbar. Siehe Anklebeführung oben.

Durch die lackierfähige Oberfläche können auf Anfrage alle Standarddecore (RAL, NCS, etc.) angeboten werden.

Sonderanfertigungen Fliesenabdeckleisten oder hinterlüftete Leisten

Siehe Rückseite dieser Musterkarte

Wichtigere Informationen - siehe Rückseite

Sockelleiste zum Einkleben von Bodenbelägen (z. B. LVT-Beiläge)
MDF-Kern mit Dekorfolie ummantelt

Oberkante rechteckig
Abmessung: 13 x 80 mm, Falz: 6,5 x 51 mm

725.5127 Chrome
725.5131** Weiß-lackierfähig
725.5132 Silber
725.5128 Anthrazit
725.5129 Schwarz

Oberkante abgerundet
Abmessung: 13 x 81 mm, Falz: 6,5 x 76 mm

725.7631** Weiß-lackierfähig

Zuschnitt Einlegestreifen:

- Bereitstellung der Bodenplatten durch Sie
- Passgenaue Zuschnitte der Einlegestreifen durch uns
- Lieferung der Zuschnitte zusammen mit den Leisten
- Sie markieren die Laste und kleben die Zuschnitte nur noch ein

Oberkante abgerundet
Abmessung: 13 x 56 mm, Falz: 6,5 x 51 mm

725.5127 Chrome
725.5131** Weiß-lackierfähig
725.5132 Silber
725.5128 Anthrazit
725.5129 Schwarz

Musterkarte unterer Teil

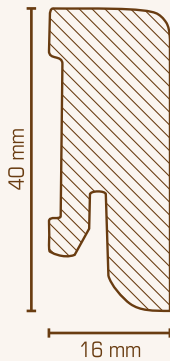

Sockelleiste 16 x 40 mm

Oberkante abgerundet, MDF-Kern mit Dekorfolie ummantelt
 Länge: 2,50 m, VE = 25 m
 Gewicht: 0,36 kg/m

Preis pro Meter

720.1640.32	Aluminium gebürstet	6,36 €
720.1640.33	Edelstahl gebürstet	6,36 €



Lieferbares Zubehör:

Montagekleber Nr. LK.01.310 - Seite 79
 Befestigungsclip Nr. 38.70.0 - Seite 78

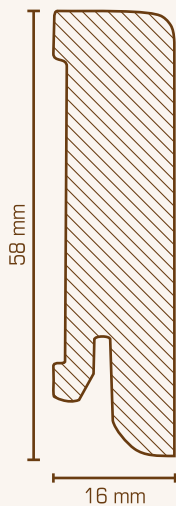

Sockelleiste 16 x 58 mm

Oberkante abgerundet, MDF-Kern mit Dekorfolie ummantelt
 Länge: 2,50 m, VE = 25 m
 Gewicht: 0,54 kg/m

Preis pro Meter

720.1658.32	Aluminium gebürstet	7,75 €
720.1658.33	Edelstahl gebürstet	7,75 €



Lieferbares Zubehör:

Montagekleber Nr. LK.01.310 - Seite 79
 Befestigungsclip Nr. 38.70.0 - Seite 78

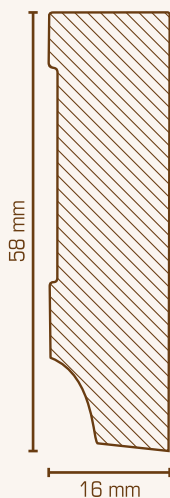
Sockelleiste 16 x 58 mm

Oberkante rechteckig, MDF-Kern mit Dekorfolie ummantelt

Länge: 2,50 m, VE = 25 m

Gewicht: 0,56 kg/m

Preis pro Meter

721.1658.33	Edelstahl	6,45 €
721.1658.39	Schwarz	4,15 €
721.1658.44	Beton	6,45 €
721.1658.45	Stahl dunkel	6,45 €
721.1658.46	Stahl natur	6,45 €
721.1658.47	Titan	6,45 €
721.1658.48	Bronze	6,45 €
721.1658.49	Champagner	6,45 €

Wunschfarbton

721.1658.S0	Dieses Profil kann auch werkseitig im Wunschfarbton (nach RAL, NCS, etc.) lackiert werden.	auf Anfrage
-------------	--	-------------

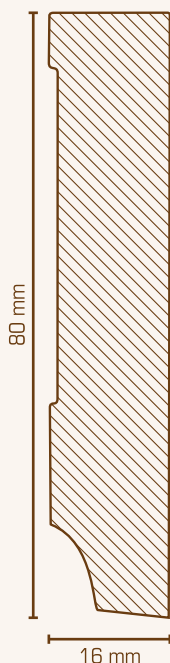
Sockelleiste 16 x 80 mm

Oberkante rechteckig, MDF-Kern mit Dekorfolie ummantelt

Länge: 2,50 m, VE = 15 m

Gewicht: 0,80 kg/m

Preis pro Meter

721.1680.33	Edelstahl	7,48 €
721.1680.39	Schwarz	5,34 €
721.1680.44	Beton	7,48 €
721.1680.45	Stahl dunkel	7,48 €
721.1680.46	Stahl natur	7,48 €
721.1680.47	Titan	7,48 €
721.1680.48	Bronze	7,48 €
721.1680.49	Champagner	7,48 €

Wunschfarbton

721.1680.S0	Dieses Profil kann auch werkseitig im Wunschfarbton (nach RAL, NCS, etc.) lackiert werden.	auf Anfrage
-------------	--	-------------

Lieferbares Zubehör für alle Produkte dieser Seite:

Montagekleber Nr. LK.01.310 - Seite 79

Dekorgleiche Universal-Eckklötze - Seite 81

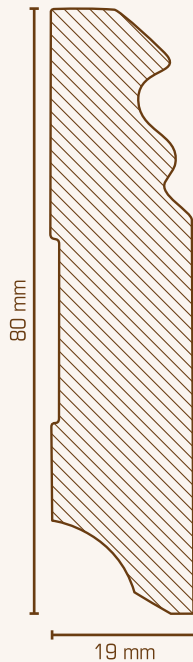

Sockelleiste 19 x 80 mm

Oberkante profiliert, MDF-Kern mit Dekorfolie ummantelt
 Länge: 2,50 m, VE = 15 m
 Gewicht: 0,88 kg/m

Preis pro Meter

719.1980.33	Edelstahl	7,98 €
719.1980.39	Schwarz	5,94 €
719.1980.44	Beton	7,98 €
719.1980.45	Stahl dunkel	7,98 €
719.1980.46	Stahl natur	7,98 €
719.1980.47	Titan	7,98 €
719.1980.48	Bronze	7,98 €
719.1980.49	Champagner	7,98 €

Wunschfarbton

719.1980.S0	Dieses Profil kann auch werkseitig im Wunschfarbton (nach RAL, NCS, etc.) lackiert werden.	auf Anfrage
-------------	--	-------------



Lieferbares Zubehör:

Montagekleber Nr. LK.01.310 - Seite 79
 Dekongleiche Universal-Eckklötze - Seite 81

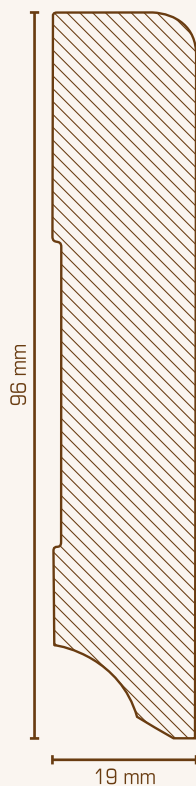
Sockelleiste 19 x 96 mm

Oberkante abgerundet, MDF-Kern mit Dekorfolie ummantelt

Länge: 2,50 m, VE = 15 m

Gewicht: 1,20 kg/m

Preis pro Meter

720.1996.33	Edelstahl	9,28 €
720.1996.39	Schwarz	6,96 €
720.1996.44	Beton	9,28 €
720.1996.45	Stahl dunkel	9,28 €
720.1996.46	Stahl natur	9,28 €
720.1996.47	Titan	9,28 €
720.1996.48	Bronze	9,28 €
720.1996.49	Champagner	9,28 €

Wunschfarbton

720.1996.S0	Dieses Profil kann auch werkseitig im Wunschfarbton (nach RAL, NCS, etc.) lackiert werden.	auf Anfrage
-------------	--	-------------

Lieferbares Zubehör:

Montagekleber Nr. LK.01.310 - Seite 79

Dekorgleiche Universal-Eckklötze - Seite 81

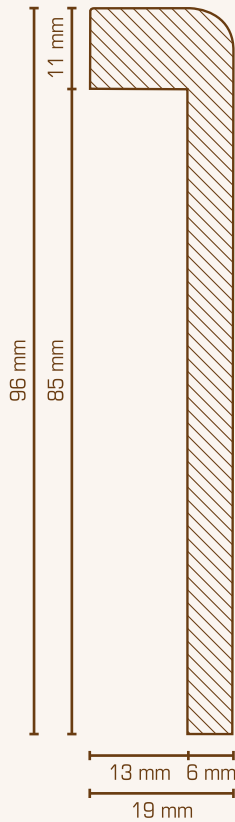

**Abdeckleiste für Fliesensockel
19 x 96 mm, Ausfräsung: 13 x 85 mm**

Oberkante abgerundet, MDF-Kern mit Dekorfolie ummantelt
Länge: 2,50 m, VE = 15 m
Gewicht: 0,63 kg/m

Preis pro Meter

720.96.13.85.33	Edelstahl	9,85 €
720.96.13.85.39	Schwarz	7,48 €
720.96.13.85.44	Beton	9,85 €
720.96.13.85.45	Stahl dunkel	9,85 €
720.96.13.85.46	Stahl natur	9,85 €
720.96.13.85.47	Titan	9,85 €
720.96.13.85.48	Bronze	9,85 €
720.96.13.85.49	Champagner	9,85 €

Wunschfarbton

720.96.13.85.S0	Dieses Profil kann auch werkseitig im Wunschfarbton (nach RAL, NCS, etc.) lackiert werden.	auf Anfrage
-----------------	--	-------------



Lieferbares Zubehör:

Montagekleber Nr. LK.01.310 - Seite 79
Dekorgleiche Universal-Eckklötze - Seite 81

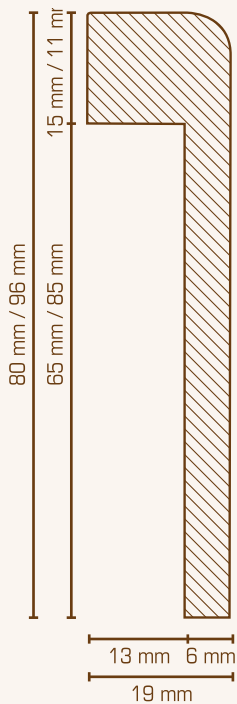
Abdeckleiste für Fliesensockel

Oberkante abgerundet,
 MDF-Kern mit weißer, lackierfähiger Folie ummantelt
 Länge: 2,50 m, VE = 15 m

Preis pro Meter

19 x 80 mm - Ausfräsung: 13 x 65 mm		Gewicht: 0,53 kg/m	
720.80.13.65	Weiß - lackierfähig		6,30 €

19 x 96 mm - Ausfräsung: 13 x 85 mm		Gewicht: 0,63 kg/m	
720.96.13.85	Weiß - lackierfähig		6,89 €

Wunschfarbton	Gewicht: siehe oben	
720.80.13.65.S0	Beide Profile können auch werkseitig im Wunschfarbton (nach RAL, NCS, etc.) lackiert werden.	auf Anfrage
720.96.13.85.S0	Beide Profile können auch werkseitig im Wunschfarbton (nach RAL, NCS, etc.) lackiert werden.	auf Anfrage

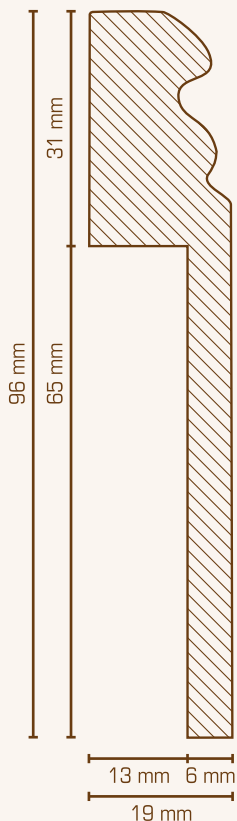

Abdeckleiste für Fliesensockel

Oberkante profiliert
 MDF-Kern mit weißer, lackierfähiger Folie ummantelt
 Länge: 2,50 m, VE = 15 m
 Gewicht: 0,63 kg/m

Preis pro Meter

19 x 96 mm - Ausfräsung: 13 x 65 mm		
719.96.13.65	Weiß - lackierfähig	6,89 €

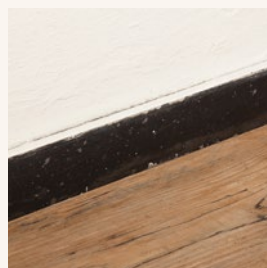
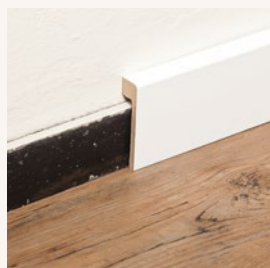
Wunschfarbton		
719.96.13.65.S0	Dieses Profil kann auch werkseitig im Wunschfarbton (nach RAL, NCS, etc.) lackiert werden.	auf Anfrage





Abdeckleiste für Fliesensockel

Oberkante rechteckig
 MDF-Kern mit weißer, lackierfähiger Folie ummantelt
 Länge: 2,50 m, VE = 15 m
 Gewicht: 0,54 kg/m

16 x 100 mm - Ausfräsung: 10 x 85 mm

		Preis pro Meter
721.100.10.85	Weiß - lackierfähig (ähnlich RAL 9016)	6,89 €

Wunschfarbton

721.100.10.85.S0	Dieses Profil kann auch werkseitig im Wunschfarbton (nach RAL, NCS, etc.) lackiert werden.	auf Anfrage
------------------	--	-------------



Lieferbares Zubehör:

Montagekleber Nr. LK.01.310 - Seite 79
 Universal-Holzecke Nr. 418.118.31 - Seite 80
 Ausbesserungslack Nr. 81.90.16.08 - Seite 79

Abdeckleisten und hinterlüftete Leisten als Sonderanfertigung aus Standardprofilen

Alle Leisten unseres Standardsortiments, mit ausreichender Stärke, lassen sich auf Anfrage als Abdeckleiste für einen bestehenden Sockel ausführen.

Auch eine hinterlüftete Variante mit entsprechenden Schlitzen auf der Vorderseite ist möglich.

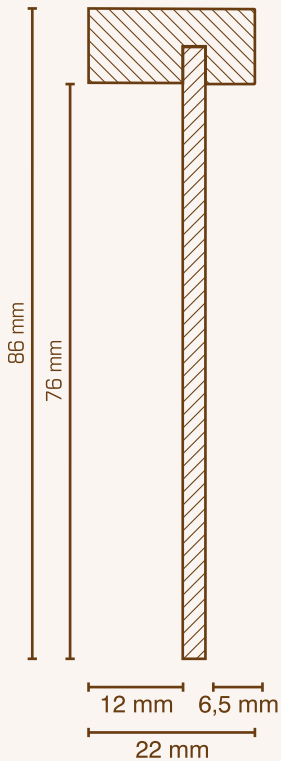

Mögliche Profile und Preise auf Anfrage

**Sockelleiste zum Abdecken von Fliesensockeln
und zum Einkleben von LVT-Belägen**

MDF-Kern mit weißer, lackierfähiger Folie ummantelt

Abmessung: 22 x 86 mm

„Einklebe“-Falz vorne: 6,5 x 76 mm

„Abdeck“-Falz hinten: 12 x 76 mm

Länge: 2,50 m, VE = 15 m

Gewicht: 0,33 kg/m

Preis pro Meter

725.2286.31	Weiß - lackierfähig	7,95 €
-------------	---------------------	--------

Individuelle Falzhöhe auf Anfrage

725.22XX.31	Weiß - lackierfähig	auf Anfrage
-------------	---------------------	-------------

Lieferbares Zubehör:

Montagekleber Nr. LK.01.310 - Seite 79

Universal-Holzlecke Nr. 422.118.31 - Seite 80

Ausbesserungslack Nr. 81.90.16.08 - Seite 79

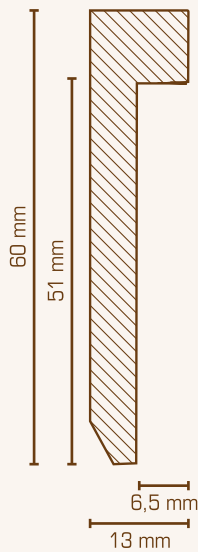
**Sockelleiste zum Einkleben von LVT-Belägen
13 x 60 mm, Oberkante rechteckig**

MDF-Kern mit Dekorfolie ummantelt
 Falzhöhe: 51 mm, Falztiefe: 6,5 mm
 Länge: 2,50 m, VE = 25 m
 Gewicht: 0,38 kg/m

Preis pro Meter

725.5127	Creme	4,95 €
725.5128	Anthrazit	4,95 €
725.5129	Schwarz	4,95 €
725.5131	Weiß - lackierfähig *	4,95 €
725.5132	Silber	4,95 €

Zuschnitt Einlegestreifen:

80.51.0	Passgenauer Zuschnitt der von Ihnen bereitgestellten Bodenplanken, zur bauseitigen Montage der Zuschnitte in die Leiste.	auf Anfrage
---------	--	-------------

Lieferbares Zubehör:

Montagekleber Nr. LK.01.310 - Seite 79
 Universal-Holzecke Nr. 415.112.31 - Seite 80
 * Ausbesserungslack Nr. 81.90.16.08 - Seite 79

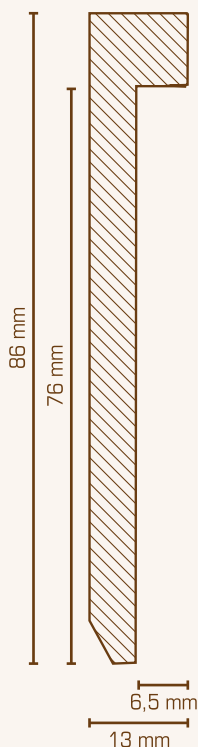
**Sockelleiste zum Einkleben von LVT-Belägen
13 x 86 mm, Oberkante rechteckig**

MDF-Kern mit weißer, lackierfähiger Folie ummantelt
 Falzhöhe: 76 mm, Falztiefe: 6,5 mm
 Länge: 2,50 m, VE = 25 m
 Gewicht: 0,56 kg/m

Preis pro Meter

725.7631	Weiß - lackierfähig	6,29 €
----------	---------------------	--------

Zuschnitt Einlegestreifen:

80.76.0	Passgenauer Zuschnitt der von Ihnen bereitgestellten Bodenplanken, zur bauseitigen Montage der Zuschnitte in die Leiste.	auf Anfrage
---------	--	-------------

Lieferbares Zubehör:

Montagekleber Nr. LK.01.310 - Seite 79
 Universal-Holzecke Nr. 415.112.31 - Seite 80
 Ausbesserungslack Nr. 81.90.16.08 - Seite 79

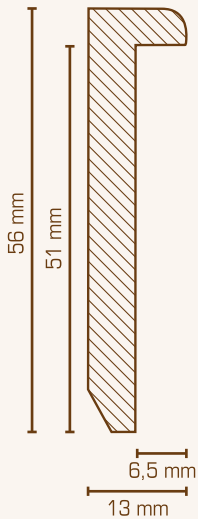

**Sockelleiste zum Einkleben von LVT-Belägen
13 x 56 mm, Oberkante abgerundet**

MDF-Kern mit Dekorfolie ummantelt
 Falzhöhe: 51 mm, Falztiefe: 6,5 mm
 Länge: 2,50 m, VE = 25 m
 Gewicht: 0,38 kg/m

Preis pro Meter

726.5127	Creme	4,95 €
726.5128	Anthrazit	4,95 €
726.5129	Schwarz	4,95 €
726.5131	Weiß - lackierfähig *	4,95 €
726.5132	Silber	4,95 €

Zuschnitt Einlegestreifen:

80.51.0	Passgenauer Zuschnitt der von Ihnen bereitgestellten Bodenplatten, zur bauseitigen Montage der Zuschnitte in die Leiste.	auf Anfrage
---------	--	-------------



Lieferbares Zubehör:

Montagekleber Nr. LK.01.310 - Seite 79
 Universal-Holzlecke Nr. 415.112.31 - Seite 80
 * Ausbesserungslack Nr. 81.90.16.08 - Seite 79

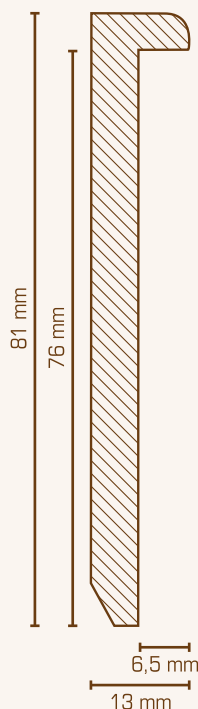

**Sockelleiste zum Einkleben von LVT-Belägen
13 x 81 mm, Oberkante abgerundet**

MDF-Kern mit weißer, lackierfähiger Folie ummantelt
 Falzhöhe: 76 mm, Falztiefe: 6,5 mm
 Länge: 2,50 m, VE = 25 m
 Gewicht: 0,56 kg/m

Preis pro Meter

726.7631	Weiß - lackierfähig	6,29 €
----------	---------------------	--------

Zuschnitt Einlegestreifen:

80.76.0	Passgenauer Zuschnitt der von Ihnen bereitgestellten Bodenplatten, zur bauseitigen Montage der Zuschnitte in die Leiste.	auf Anfrage
---------	--	-------------



Lieferbares Zubehör:

Montagekleber Nr. LK.01.310 - Seite 79
 Universal-Holzlecke Nr. 415.112.31 - Seite 80
 Ausbesserungslack Nr. 81.90.16.08 - Seite 79

Sockelleisten 10 x 140 mm und 10 x 180 mm - zur Erstellung individueller Falzwinkel
MDF-Kern mit weißer, lackierfähiger Folie ummantelt

Die auch als hohe Sockelleisten einsetzbaren Profile werden von uns nach Ihren Vorgaben rückseitig eingefräst und zu einem Winkel verklebt. Dadurch können individuell auf Ihre Bedürfnisse und Anforderungen angepasste Abdeckleisten erstellt werden.

Die Montage erfolgt mit Hilfe eines U-Profiles aus Aluminium, welches auf dem Boden befestigt und der Leistenwinkel anschließend nur noch eingesteckt wird.

721.10140 - Weiß
10 x 140 mm



Falzwinkel
721.10140.FW
mit Angabe der Innenmaße

Beispielgrößen (nicht lagernd):
Es sind alle Varianten möglich, deren Innenmaße eine Summe von 120 mm ergeben



Lieferbares Zubehör:
721.10140.EK
Endkappe aus 2 mm Hart-PVC, weiß durchgefärbt, 70 x 110 mm, passend für alle möglichen Größenvarianten

AP.14.10.2000
Montageprofil aus Aluminium (Länge: 2,0 m) vorgebohrt und selbstklebend

721.10180 - Weiß
10 x 180 mm



Falzwinkel
721.10180.FW
mit Angabe der Innenmaße

Beispielgrößen (nicht lagernd):
Es sind alle Varianten möglich, deren Innenmaße eine Summe von 160 mm ergeben

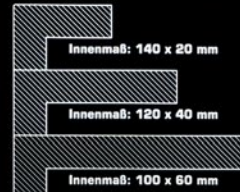

Innenmaß: 80 x 80 mm

Lieferbares Zubehör:
721.10180.EK
Endkappe aus 2 mm Hart-PVC, weiß durchgefärbt, 90 x 150 mm, passend für alle möglichen Größenvarianten

AP.14.10.2000
Montageprofil aus Aluminium (Länge: 2,0 m) vorgebohrt und selbstklebend

Rohrabdeckleiste (einteilig) 64 x 96 mm / Innenmaß: 45 x 88 mm

MDF-Kern mit weißer, lackierfähiger Folie ummantelt oder mit Eiche furniert (roh oder lackiert), zzgl. Montageprofil (Rückseite mit vorkonfektioniertem doppelseitigem Klebeband)

Lieferbares Zubehör:

Montageset:
Set.64.96
3 x „Abstandhalter“ (Zuschnitt aus Rohrabdeckleiste) zur Positionierung des Montageprofils + 1 x „Anlageklotz“ 45 x 88 x 250 mm zur rechtwinkligen Anlage des Profils an der Säge

Innen-/Außenecken:
Aus dem Originalprofil auf Gehrung geschnittene und fertig verleimte Ecken. Diese sind in der folierten Variante auch geeignet, um die passende Standardsockelleiste bündig anzuschließen. Die Außenecke kann auch als Abschluss genutzt werden.



Innenecke



I.719.9664.31
Weiß - lackierfähig

I.720.9664.31
Weiß - lackierfähig

I.721.9664.31
Weiß - lackierfähig

I.99.64.96.1
Eiche furniert - Roh

I.64.96.1
Eiche furniert - Lackiert

Außencke / Abschluss



A.719.9664.31
Weiß - lackierfähig

A.720.9664.31
Weiß - lackierfähig

A.721.9664.31
Weiß - lackierfähig

A.99.64.96.1
Eiche furniert - Roh

A.64.96.1
Eiche furniert - Lackiert



Oberkante profiliert, passend zu Sockelleiste 719.1996

719.9664.31
Weiß

Oberkante abgerundet, passend zu Sockelleiste 720.1996

720.9664.31
Weiß

Oberkante rechteckig, passend zu Sockelleiste 721.1996

721.9664.31
Weiß

99.64.96.1
Eiche furniert - Roh



64.96.1
Eiche furniert - Lackiert



Sockelleiste 10 x 140 mm - zur Erstellung individueller faltwinkel

MDF-Kern mit weißer, lackierfähiger Folie ummantelt
 Länge: 2,50 m, VE = 15 m, Gewicht: 0,83 kg/m

Das auch als schlichte, hohe Sockelleiste einsetzbare Profil wird von uns nach Ihren Vorgaben rückseitig eingefräst und zu einem Winkel verklebt. Dadurch können individuell auf Ihre Bedürfnisse und Anforderungen angepasste Abdeckleisten erstellt werden. Die Montage erfolgt mit Hilfe eines U-Profiles aus Aluminium, welches auf dem Boden befestigt und der Leistenwinkel anschließend nur noch in dieses eingesteckt wird.

Preis pro Meter

Sockelleiste 10 x 140 mm, Oberkante rechteckig

721.10140	Weiß - lackierfähig	6,15 €
-----------	---------------------	--------

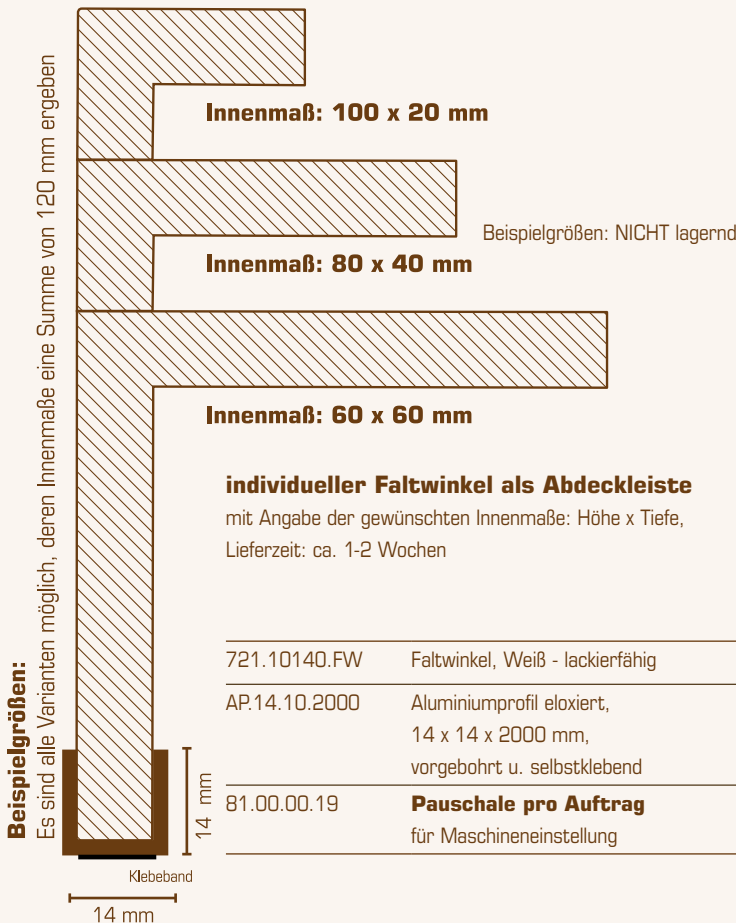

individueller faltwinkel als Abdeckleiste

mit Angabe der gewünschten Innenmaße: Höhe x Tiefe,
 Lieferzeit: ca. 1-2 Wochen

Preis pro Meter

721.10140.FW	Faltwinkel, Weiß - lackierfähig	14,50 €
AP.14.10.2000	Aluminiumprofil eloxiert, 14 x 14 x 2000 mm, vorgebohrt u. selbstklebend	11,90 €
81.00.00.19	Pauschale pro Auftrag für Maschineneinstellung	56,00 €

Lieferbares Zubehör:

Endkappe aus 2 mm Hart-PVC, weiß durchgefärbt
 70 x 110 mm, passend für alle Größenvarianten
 VE = 1 Stück

Preis pro Stück

721.10140.EK	Weiß (durchgefärbt)	2,85 €
--------------	---------------------	--------

Sockelleiste 10 x 180 mm - zur Erstellung individueller faltwinkel

MDF-Kern mit weißer, lackierfähiger Folie ummantelt

Länge: 2,50 m, VE = 15 m, Gewicht: 1,07 kg/m

Das auch als schlichte, hohe Sockelleiste einsetzbare Profil wird von uns nach Ihren Vorgaben rückseitig eingefräst und zu einem Winkel verklebt. Dadurch können individuell auf Ihre Bedürfnisse und Anforderungen angepasste Abdeckleisten erstellt werden. Die Montage erfolgt mit Hilfe eines U-Profiles aus Aluminium, welches auf dem Boden befestigt und der Leistenwinkel anschließend nur noch in dieses eingesteckt wird.

Preis pro Meter

Sockelleiste 10 x 180 mm, Oberkante rechteckig

721.10180	Weiß - lackierfähig	7,35 €
-----------	---------------------	--------



Beispielgrößen:

Es sind alle Varianten möglich, deren Innenmaße eine Summe von 160 mm ergeben

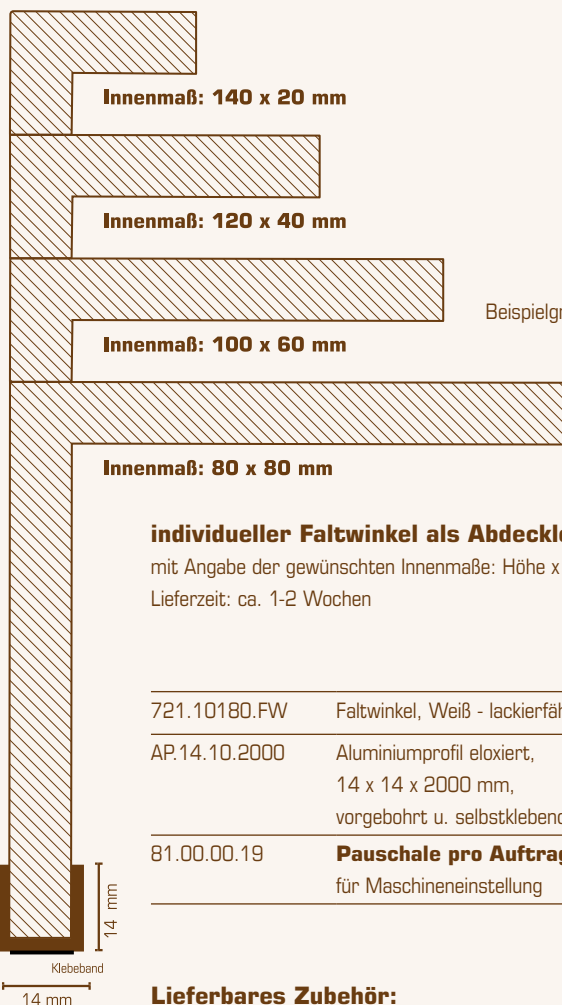

Beispielgrößen: NICHT lagernd

individueller faltwinkel als Abdeckleiste

mit Angabe der gewünschten Innenmaße: Höhe x Tiefe,

Lieferzeit: ca. 1-2 Wochen

Preis pro Meter

721.10180.FW	Faltwinkel, Weiß - lackierfähig	15,80 €
AP.14.10.2000	Aluminiumprofil eloxiert, 14 x 14 x 2000 mm, vorgebohrt u. selbstklebend	11,90 €
81.00.00.19	Pauschale pro Auftrag für Maschineneinstellung	56,00 €

Lieferbares Zubehör:

Endkappe aus 2 mm Hart-PVC, weiß durchgefärbt

90 x 150 mm, passend für alle Größenvarianten

VE = 1 Stück

Preis pro Stück

721.10180.EK	Weiß (durchgefärbt)	2,85 €
--------------	---------------------	--------

**Rohrabdeckleiste (einteilig) 64 x 96 mm
Innenmaß 45 x 88 mm**

Oberkante profiliert - passend zu unserer Standardleiste 719.1996

MDF-Kern mit weißer, lackierfähiger Folie ummantelt

Länge: 2,50 m, VE = 10 m

Gewicht: 1,36 kg/m

Befestigung mit MDF-Montageprofil 12 x 27 x 2550 mm

Die Rückseite des Montageprofils ist mit einem doppelseitigen Klebeband vorkonfektioniert.

Preis pro Meter

Rohrabdeckleiste, Oberkante profiliert

719.9664.31	Weiß - lackierfähig	19,65 €
MP.12.27	Montageprofil MDF roh, mit Klebeband; Das Montageprofil wird standardmäßig mitgeliefert und separat berechnet.	3,80 €

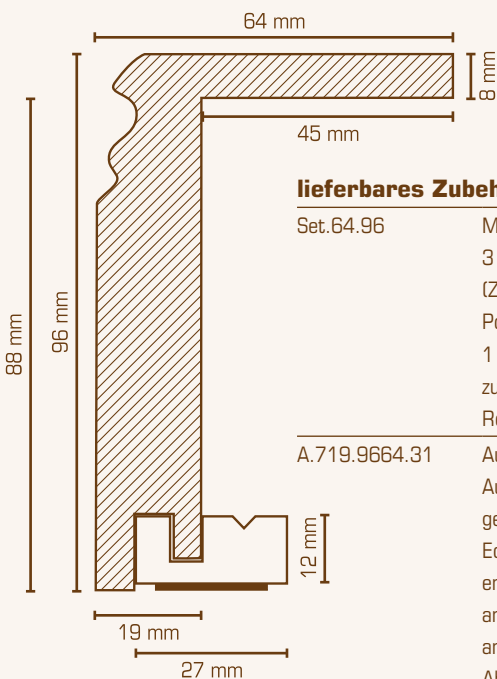

Preis pro Stück

lieferbares Zubehör

Set.64.96	Montageset 3 Stück „Abstandhalter“ (Zuschnitt aus Rohrabdeckleiste) zur Positionierung des Montageprofils 1 Stück „Anlageklotz“ 45 x 88 x 250 mm zur rechtwinkligen Anlage des Rohrabdeckprofils an der Säge.	12,00 €
A.719.9664.31	Außenecke Weiß - lackierfähig Aus dem Originalprofil auf Gehrung geschnitten und fertig verleimte Ecke. Die Außenecke kann bei entsprechender Positionierung direkt an die Standardleiste 719.1996 angeschlossen werden. Auch als Abschluss einsetzbar.	9,80 €
I.719.9664.31	Innenecke Weiß - lackierfähig Aus dem Originalprofil auf Gehrung geschnitten und fertig verleimte Ecke. Um die Standardleiste 719.1996 direkt nach einer Innenecke anzuschließen, muss nur an dem entsprechenden Schenkel das 45 mm überstehende „Dach“ der Innenecke abgesägt werden.	9,80 €

**Rohrabdeckleiste (einteilig) 64 x 96 mm
Innenmaß 45 x 88 mm**

Oberkante abgerundet

1. MDF-Kern mit weißer, lackierfähiger Folie ummantelt -

passend zu unserer Standardleiste 720.1996

2. MDF-Kern mit Eiche furniert (roh oder lackiert)

Länge: 2,50 m, VE = 10 m

Gewicht: 1,36 kg/m

Befestigung mit MDF-Montageprofil 12 x 27 x 2550 mm

Die Rückseite des Montageprofils ist mit einem doppelseitigen Klebeband vorkonfektioniert.

Preis pro Meter

Rohrabdeckleiste, Oberkante abgerundet

720.9664.31	Weiß - lackierfähig	19,65 €
99.64.96.1	Eiche roh	29,50 €
64.96.1	Eiche lackiert	32,00 €
MP.12.27	Montageprofil MDF roh, mit Klebeband; Das Montageprofil wird standardmäßig mitgeliefert und separat berechnet.	3,80 €

Preis pro Stück

lieferbares Zubehör

Set.64.96	Montageset 3 Stück „Abstandhalter“ (Zuschnitt aus Rohrabdeckleiste) zur Positionierung des Montageprofils 1 Stück „Anlageklotz“ 45 x 88 x 250 mm zur rechtwinkligen Anlage des Rohrabdeckprofils an der Säge.	12,00 €
-----------	---	---------

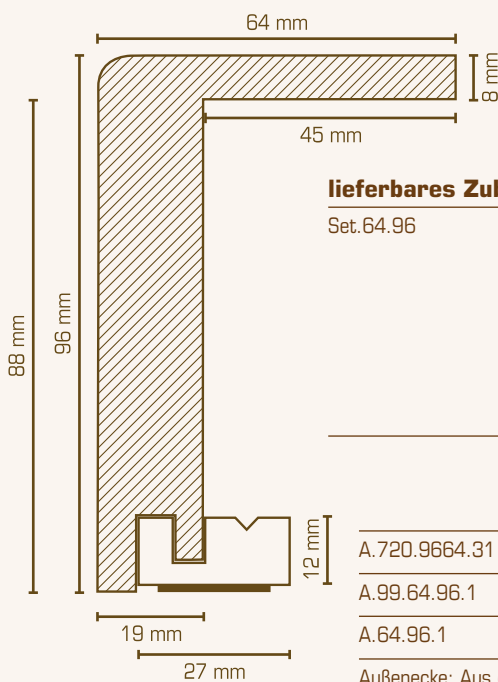

A.720.9664.31	Außenecke Weiß - lackierfähig	9,80 €
A.99.64.96.1	Außenecke Eiche roh	9,80 €
A.64.96.1	Außenecke Eiche lackiert	9,80 €

Außenecke: Aus dem Originalprofil auf Gehrung geschnitten und fertig verleimte Ecke. Bei der weißen Variante kann die Außenecke bei entsprechender Positionierung direkt an die Standardleiste 720.1996 angeschlossen werden. Auch als Abschluss einsetzbar

I.720.9664.31	Innenecke Weiß - lackierfähig	9,80 €
I.99.64.96.1	Innenecke Eiche roh	9,80 €
I.64.96.1	Innenecke Eiche lackiert	9,80 €

Innenecke: Aus dem Originalprofil auf Gehrung geschnitten und fertig verleimte Ecke. Um bei der weißen Variante die Standardleiste 720.1996 direkt nach einer Innenecke anzuschließen, muss nur an dem entsprechenden Schenkel das 45 mm überstehende „Dach“ der Innenecke abgesägt werden.

**Rohrabdeckleiste (einteilig) 64 x 96 mm
Innenmaß 45 x 88 mm**

Oberkante rechteckig - passend zu unserer Standardleiste 721.1996

MDF-Kern mit weißer, lackierfähiger Folie ummantelt

Länge: 2,50 m, VE = 10 m

Gewicht: 1,36 kg/m

Befestigung mit MDF-Montageprofil 12 x 27 x 2550 mm

Die Rückseite des Montageprofils ist mit einem doppelseitigen Klebeband vorkonfektioniert.

Preis pro Meter

Rohrabdeckleiste, Oberkante rechteckig

721.9664.31	Weiß - lackierfähig	19,65 €
MP.12.27	Montageprofil MDF roh, mit Klebeband; Das Montageprofil wird standardmäßig mitgeliefert und separat berechnet.	3,80 €

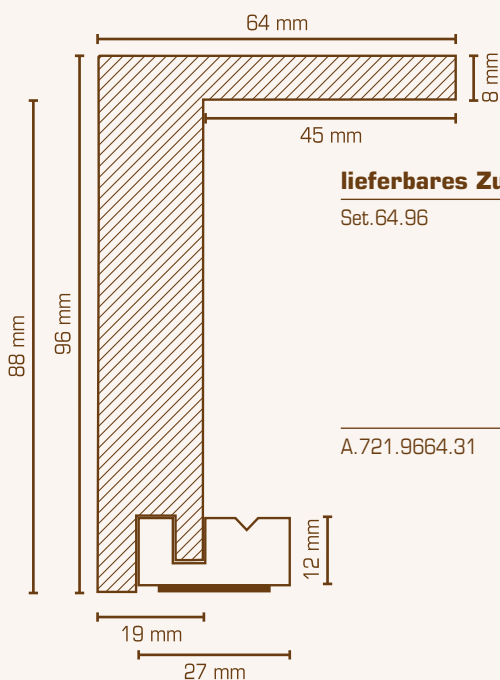

Preis pro Stück

lieferbares Zubehör

Set.64.96	Montageset 3 Stück „Abstandhalter“ (Zuschnitt aus Rohrabdeckleiste) zur Positionierung des Montageprofils 1 Stück „Anlageklotz“ 45 x 88 x 250 mm zur rechtwinkligen Anlage des Rohrabdeckprofils an der Säge.	12,00 €
A.721.9664.31	Außenecke Weiß - lackierfähig Aus dem Originalprofil auf Gehrung geschnitten und fertig verleimte Ecke. Die Außenecke kann bei entsprechender Positionierung direkt an die Standardleiste 721.1996 angeschlossen werden. Auch als Abschluss einsetzbar.	9,80 €
I.721.9664.31	Innenecke Weiß - lackierfähig Aus dem Originalprofil auf Gehrung geschnitten und fertig verleimte Ecke. Um die Standardleiste 721.1996 direkt nach einer Innenecke anzuschließen, muss nur an dem entsprechenden Schenkel das 45 mm überstehende „Dach“ der Innenecke abgesägt werden.	9,80 €

Feuchtraumleiste 12 x 40 mm, 12 x 60 mm, 16 x 80 mm

PVC-Hartschaumleiste mit glatter Oberfläche
100% feuchtigkeitsunempfindlich

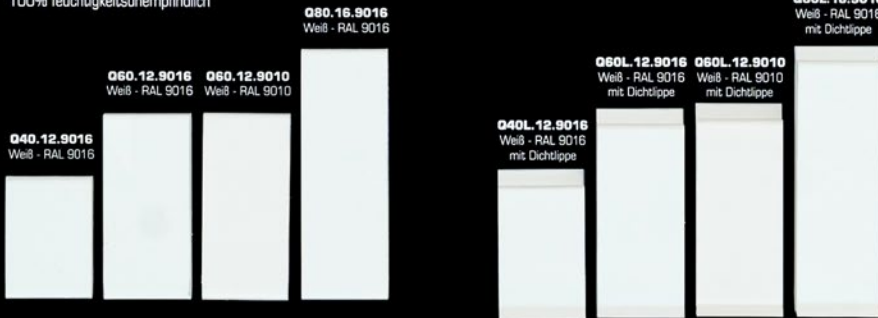

Oberfläche gebürstet



- + 100% wasserfest
- + ohne Dichtlippe = individuell versiegelbar
- + ohne Dichtlippe = einfacher Zuschnitt mit Gehrungssäge
- + mit Dichtlippe = integrierter Soft-Abschluss zu Wand und Boden
- + stanbar mit BOLTA-Sockelleistenstanze (Weitere Information zur Sockelleistenstanze auf Anfrage)

Sockelleiste 13 x 58 mm, HDF-Kern (feuchttemmend und quellarm) mit Dekorfolie ummantelt
(Verklebung = wasserfest / Dekorfolie = wasserfest / Oberfläche = matt)
Oberkante rechteckig



Feuchtraumleiste

PVC-Hartschaumkern mit weißer, lackierfähiger Folie ummantelt, 100% feuchtigkeitsunempfindlich
geeignet für den Einsatz in Küche und Bad

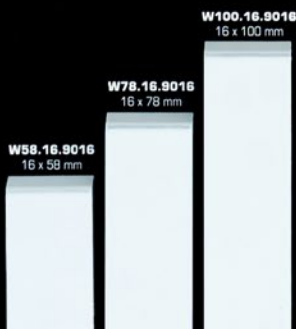

Sockelleiste mit HPL- oder Melamin-Oberfläche

Eine besonders stoßfeste Sockelleisten-Variante wird durch die Beschichtung des Trägermaterials (MDF oder Spanplatte) mit einer HPL- oder Melamin-Oberfläche erreicht. Dazu wird das Plattenmaterial mit einem frei wählbaren Dekor belegt, zugeschnitten und anschließend die Oberkante (alternativ auch die Unterkante) mit einer ABS-Kunststoffkante verschlossen. (Im Farbton des Dekors oder bewusst abgesetzt)
HPL und Melamin bestehen aus in Melaminharz getränkten Dekorpapieren mit einer extrem stoß- und kratzfesten Oberfläche.

Nachstehend zwei Beispiele von Sockelleisten mit Melamin- bzw. HPL-Oberfläche. Bitte beachten Sie, dass diese nur auf Anfrage gefertigt werden und nicht standardmäßig verfügbar sind. Sprechen Sie uns hierzu gerne an.

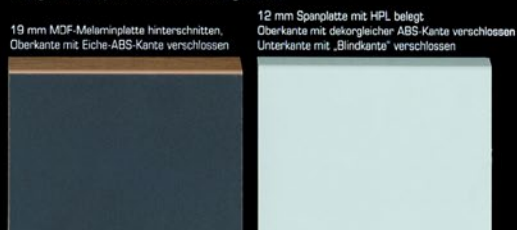

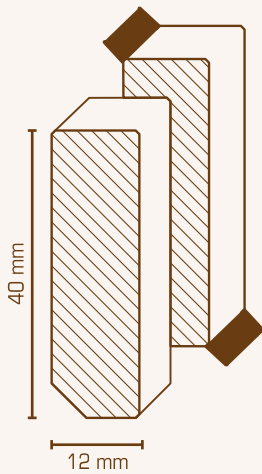
Feuchtraumleiste 12 x 40 mm

PVC Hartschaumleiste, Oberfläche glatt,
 stanzbar mit BOLTA-Sockelleistenstanze
 MIT und OHNE Dichtlippe
 Länge: 2,50 m, VE = 75 m, Gewicht: 0,23 kg/m

Preis pro Meter
OHNE Dichtlippe

Q40.12.9016	Weiß - ähnlich RAL 9016	5,25 €
-------------	-------------------------	--------

MIT Dichtlippe

Q40L.12.9016	Weiß - ähnlich RAL 9016	5,25 €
--------------	-------------------------	--------

Lieferbares Zubehör:

Montagekleber Nr. LK.02.300 - Seite 79
 Universal-Holzecke Nr. 415.112.31 - Seite 80

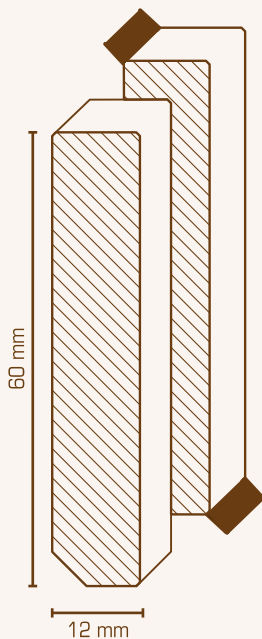
Feuchtraumleiste 12 x 60 mm

PVC Hartschaumleiste, Oberfläche glatt,
 stanzbar mit BOLTA-Sockelleistenstanze
 MIT und OHNE Dichtlippe (RAL 9016 / RAL 9010)
 Länge: 2,50 m, VE = 50 m, Gewicht: 0,31 kg/m

Preis pro Meter
OHNE Dichtlippe

Q60.12.9016	Weiß - ähnlich RAL 9016	6,75 €
-------------	-------------------------	--------

Q60.12.9010	Weiß - ähnlich RAL 9010	6,75 €
-------------	-------------------------	--------

MIT Dichtlippe

Q60L.12.9016	Weiß - ähnlich RAL 9016	6,75 €
--------------	-------------------------	--------

Q60L.12.9010	Weiß - ähnlich RAL 9010	6,75 €
--------------	-------------------------	--------

Q60L.12.36	Hellgrau	6,75 €
------------	----------	--------

Q60L.12.38	Basalt	6,75 €
------------	--------	--------

Q60L.12.39	Schwarz	6,75 €
------------	---------	--------

Q60L.12.33	Edelstahl	6,75 €
------------	-----------	--------

Q60L.12.47	Titan	6,75 €
------------	-------	--------

Q60L.12.48	Bronze	6,75 €
------------	--------	--------

Lieferbares Zubehör:

Montagekleber Nr. LK.02.300 - Seite 79
 Universal-Holzecke RAL 9016 Nr. 415.112.31 - Seite 80
 Universal-Holzecke RAL 9010 Nr. 415.112.9010 - Seite 80

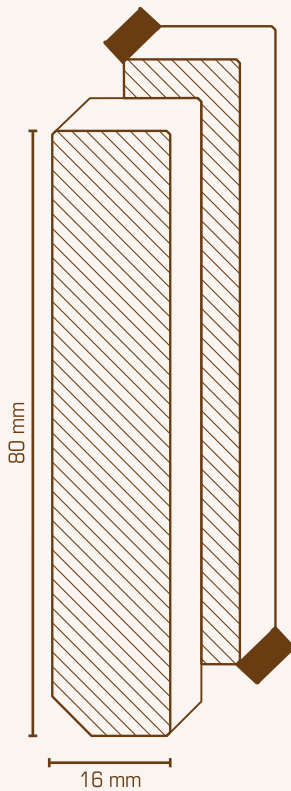

Feuchtraumleiste 16 x 80 mm

PVC Hartschaumleiste, Oberfläche glatt,
 stanzenbar mit BOLTA-Sockelleistenstanze
 MIT und OHNE Dichtlippe
 Länge: 2,50 m, VE = 25 m, Gewicht: 0,55 kg/m

Preis pro Meter

OHNE Dichtlippe

Q80.16.9016	Weiß - ähnlich RAL 9016	11,98 €
-------------	-------------------------	---------

MIT Dichtlippe

Q80L.16.9016	Weiß - ähnlich RAL 9016	11,98 €
--------------	-------------------------	---------



Lieferbares Zubehör:

Montagekleber Nr. LK.02.300 - Seite 79
 Universal-Holzkecke Nr. 418.118.31 - Seite 80

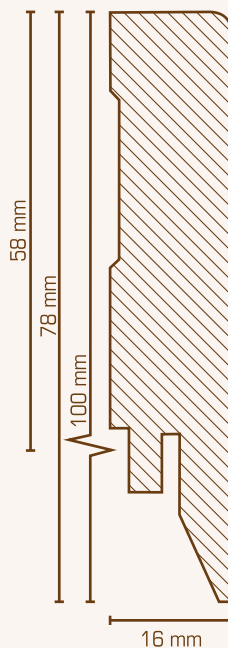

Feuchtraumleiste

PVC Hartschaumkern mit weißer, lackierfähiger Folie ummantelt,
 100 % feuchtigkeitsunempfindlich geeignet für den Einsatz in Küche und Bad
 Länge: 2,40 m

Preis pro Meter

16 x 58 mm	Gewicht: 0,41 kg/m	VE = 24 m	
W58.16.9016	Weiß - ähnlich RAL 9016 **/ *		8,59 €

16 x 78 mm	Gewicht: 0,56 kg/m	VE = 12 m	
W78.16.9016	Weiß - ähnlich RAL 9016 **		11,98 €

16 x 100 mm	Gewicht: 0,80 kg/m	VE = 12 m	
W100.16.9016	Weiß - ähnlich RAL 9016		13,75 €

Variante 16 x 100 mm ist NICHT clipfähig.



Lieferbares Zubehör

Montagekleber Nr. LK.02.300 - Seite 79
 Befestigungsclip Nr. 14.80.0 - Seite 78

** Universal-Holzkecke Nr. 418.118.31 - Seite 80

* Kunststoffecken - Seite 84

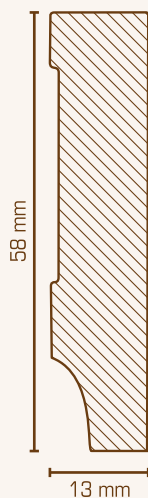

Sockelleiste 13 x 58 mm

Oberkante rechteckig

HDF-Kern (feuchtehemmend und quellarm) mit Dekorfolie ummantelt

(Verklebung = wasserfest / Dekorfolie = wasserfest / Oberfläche = matt)

Länge: 2,40 m, VE = 24 m, Gewicht: 0,48 kg/m

Preis pro Meter

721.1358.51	Weiß - matt	5,85 €
721.1358.52	Creme - matt	5,85 €
721.1358.53	Sand - matt	5,85 €
721.1358.54	Cappuccino - matt	5,85 €
721.1358.55	Hellgrau - matt	5,85 €
721.1358.56	Silbergrau - matt	5,85 €
721.1358.57	Staubgrau - matt	5,85 €
721.1358.58	Anthrazitgrau - matt	5,85 €
721.1358.59	Schwarz - matt	5,85 €



Lieferbares Zubehör:

Montagekleber Nr. LK.01.310 - Seite 79



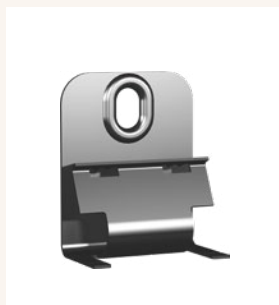

Befestigungsclip 38.70.0

aus Metall, inkl. Schrauben und Dübel
 im Karton verpackt
 VE = 50 Stück/Karton
 Gewicht: 0,35 kg/Karton
 ausreichend für ca. 20 - 25 m

Preis pro VE

38.70.0	Befestigungsclip	16,89 €
---------	------------------	---------



Befestigungsclip 40.60.0

aus Metall, inkl. Schrauben und Dübel
 im Karton verpackt
 VE = 50 Stück/Karton
 Gewicht: 0,35 kg/Karton
 ausreichend für ca. 20 - 25 m

Preis pro VE

40.60.0	Befestigungsclip	16,89 €
---------	------------------	---------



Befestigungsclip 14.80.0 / 18.78.0

aus Kunststoff, inkl. Schrauben und Dübel
 im Karton verpackt
 VE = 50 Stück/Karton
 Gewicht: 0,35 kg/Karton
 ausreichend für ca. 20 - 25 m

Preis pro VE

14.80.0	Befestigungsclip	16,89 €
18.78.0	Befestigungsclip	16,89 €



Leistenkleber

Lösemittelfreier, elastischer Montagekleber auf Acrylbasis mit hoher Anfangshaftung zur flächigen oder punktuellen Verklebung von Sockelleisten. Geeignet für verschiedenste Holz- und Bauwerkstoffe (Putz, Mauerwerk, Gipsplatten) sowie Metalle und Keramik. Bei vollflächiger Verklebung mit einer Kleberaupe von 4 – 6 mm ist eine Kartusche ausreichend für ca. 15 – 20 m Leisten. Ab einer Leistenhöhe von ≥ 60 mm werden 2 Kleberaupen empfohlen.

Inhalt: 310 ml / 425 g

Farbe: weiß,

VE = 20 Kartuschen/Karton

Preis pro Stück

LK.01.310	8,98 €
-----------	--------



Leistenkleber - FRL weiß

Hybrid-Klebdichtstoff auf MS-Polymerbasis, silikonfrei, dauerelastisch, überstreichbar und wasserfest. Zum Verkleben der wasserfesten Leisten der Q- und W-Serie. Fungizid und bakterizid ausgerüstet und damit geeignet für den Einsatz in feuchten Räumen.

Bei vollflächiger Verklebung mit einer Kleberaupe von 4 – 6 mm ist eine Kartusche ausreichend für ca. 15 – 20 m Leisten. Ab einer Leistenhöhe von ≥ 60 mm werden 2 Kleberaupen empfohlen.

Inhalt: 300 ml

Farbe: Weiß,

VE = 20 Kartuschen/Karton

Preis pro Stück

LK.02.300	11,49 €
-----------	---------



Ausbesserungslack für weiße Leisten

Zum Ausbessern kleinerer Beschädigungen der Leiste oder zum Lackieren von Schnittkanten und Gehrungsecken.

Abgefüllt in ein 50 ml Kunststofffläschchen mit Schraubverschluss, inkl. Metalkugel zum Aufschütteln des Lackes und im Deckel integriertem Pinsel.

VE = 1 Stück

Gewicht: 0,05 kg/Stück

Preis pro Stück

81.90.10.08	Farbton: RAL 9010	9,90 €
81.90.16.08	Farbton: RAL 9016	9,90 €



Universal Holzecke

4 Stück quadratische Holzecken als Set im Beutel verpackt,
 Buche massiv, allseitig deckend weiß lackiert,
 einsetzbar als Innenecke, Außenecke und als Endstück
 VE = 1 Beutel

Preis pro Beutel

15 x 15 x 112 mm		Gewicht: 0,11 kg/Beutel
415.112.31	Weiß (RAL 9016)	9,95 €
415.112.9010	Weiß (RAL 9010)	9,95 €

einsetzbar für Leisten mit einer Stärke: 12 - 14 mm / Höhe: bis 110 mm

18 x 18 x 118 mm		Gewicht: 0,15 kg/Beutel
418.118.31	Weiß (RAL 9016)	9,95 €
418.118.9010	Weiß (RAL 9010)	9,95 €

einsetzbar für Leisten mit einer Stärke: 15 - 17 mm / Höhe: bis 115 mm

22 x 22 x 118 mm		Gewicht: 0,19 kg/Beutel
422.118.31	Weiß (RAL 9016)	9,95 €
422.118.9010	Weiß (RAL 9010)	9,95 €

einsetzbar für Leisten mit einer Stärke: 18 - 21 mm / Höhe: bis 115 mm

Universal Eckklötze

4 Stück quadratische Eckklötze als Set im Beutel verpackt
 MDF-Kern allseitig mit Dekor-Folie ummantelt
 einsetzbar als Innenecke, Außenecke und als Endstück
 VE = 1 Beutel

Preis pro Beutel

18 x 18 x 82 mm	Gewicht: 0,11 kg/Beutel	
418.082.33	Edelstahl	9,95 €
418.082.39	Schwarz	9,95 €
418.082.44	Beton	9,95 €
418.082.45	Stahl dunkel	9,95 €
418.082.46	Stahl natur	9,95 €
418.082.47	Titan	9,95 €
418.082.48	Bronze	9,95 €
418.082.49	Champagner	9,95 €

passend zu Leistenartikel 721.1658.+ / 721.1680. + Farbnummer wie oben



418.082.33



418.082.39



418.082.44



418.082.45



422.098.46



422.098.47



422.098.48



422.098.49

22 x 22 x 98 mm	Gewicht: 0,15 kg/Beutel	
422.098.33	Edelstahl	9,95 €
422.098.39	Schwarz	9,95 €
422.098.44	Beton	9,95 €
422.098.45	Stahl dunkel	9,95 €
422.098.46	Stahl natur	9,95 €
422.098.47	Titan	9,95 €
422.098.48	Bronze	9,95 €
422.098.49	Champagner	9,95 €

passend zu Leistenartikel 719.1980.+ / 720.1996.+ / 720.96.13.85.+ Farbnummer wie oben



Schallentkopplungsband

PE - Schaumstoffband als Schallentkopplungsband
zwischen Sockelleiste und Boden / Wand
Abmessung: 2 x 5 mm, 25 m / Rolle
Einseitig selbstklebend, mit verzugfester Kaschierung
zur spannungsfreien bauseitigen Montage
VE = 1 Rolle
Gewicht: 0,10 kg/Rolle

Preis pro Rolle

80.02.05.31	Weiß	15,75 €
80.02.05.39	Anthrazit	15,75 €

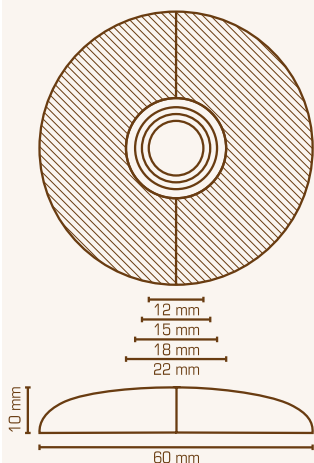

Rohrrosette 12 bis 22 mm

Massivholz lackiert
mit 4 einzelnen Adapterringen für variablen Einsatz
bei Rohrdurchmessern von 12/15/18/22 mm
einzeln inkl. Adapterringen im SB-Beutel verpackt
VE = 1 Stück
Gewicht: 0,03 kg/Stück

Preis pro Stück

Lackiert

12.22.01	Eiche	8,98 €
12.22.02	Buche *	8,98 €
12.22.05	Ahorn *	8,98 €
12.22.10	Kirsche *	8,98 €
12.22.23	Nussbaum *	8,98 €

* Auslaufartikel - lieferbar nur solange der Vorrat reicht

**Zubehör zur Sockelleiste 718.4031 - 15 x 40 mm, Weiß
Innenecken, Außenecken und Endkappen aus Kunststoff**

VE = 50 Stück / Beutel

stückweiser Bezug gegen Aufpreis möglich

	Innenecken	Außenecken	Endkappe links	Endkappe rechts	Preis pro Stück
Weiß	731.31N	732.31N	733.31NL	733.31NR	2,74 €

**Zubehör zur Sockelleiste 715.5031 - 15 x 50 mm, Weiß
Innenecken, Außenecken und Endkappen aus Kunststoff**

VE = 50 Stück / Beutel

stückweiser Bezug gegen Aufpreis möglich

	Innenecken	Außenecken	Endkappe links	Endkappe rechts	Preis pro Stück
Weiß	751.31N	752.31N	753.31NL	753.31NR	2,74 €

**Zubehör zur Sockelleiste - 18 x 58 mm - Leistenreihe 718.58...
Innenecken, Außenecken und Endkappen aus Kunststoff**

VE = 50 Stück / Beutel

stückweiser Bezug gegen Aufpreis möglich

	Innenecken	Außenecken	Endkappe links	Endkappe rechts	Preis pro Stück
Buche	781.02N	782.02N	783.02NL	783.02NR	2,74 €
Edelstahl	781.03L	782.03L	783.03L	783.03LR	2,74 €
Eiche	781.04N	782.04N	783.04NL	783.04NR	2,74 €
Aluminium	781.08L	782.08L	783.08LL	783.08LR	2,74 €
Ahorn	781.19N	782.19N	783.19NL	783.19NR	2,74 €
Weiß	781.31N	782.31N	783.31NL	783.31NR	2,74 €
Grau	781.36N	782.36N	783.36NL	783.36NR	2,74 €

**Zubehör zur Sockelleiste 722.431 - 20 x 40 mm, Weiß
 Innenecken, Außenecken und Endkappen aus Kunststoff**

VE = 50 Stück / Beutel

stückweiser Bezug gegen Aufpreis möglich

Preis pro Stück

	Innenecken	Außenecken	Endkappe links	Endkappe rechts	
Weiß	741.31	722.31	743.31L	743.31R	2,74 €

**Zubehör zur Sockelleiste 722.631 - 20 x 60 mm, Weiß
 Innenecken, Außenecken und Endkappen aus Kunststoff**

VE = 50 Stück / Beutel

stückweiser Bezug gegen Aufpreis möglich

Preis pro Stück

	Innenecken	Außenecken	Endkappe links	Endkappe rechts	
Weiß	761.31	762.31	763.31L	763.31R	2,74 €

**Zubehör zur Sockelleiste W58.16.9016 - 16 x 58 mm, Weiß
 Innenecken, Außenecken und Endkappen aus Kunststoff**

VE = 50 Stück / Beutel

stückweiser Bezug gegen Aufpreis möglich

Preis pro Stück

	Innenecken	Außenecken	Endkappe links	Endkappe rechts	
Weiß	W61.31	W62.31	W63.31L	W63.31R	2,74 €

Gültigkeit der Preisliste

Ab 1/2024 – Alle vorangegangenen Preislisten verlieren zu diesem Zeitpunkt ihre Gültigkeit.
2. Auflage

Preise

Alle angegebenen Preise in diesem Katalog verstehen sich als empfohlene VK-Preise inklusive der gesetzlichen Mehrwertsteuer.

Frachtkosten / Konfektionierungskosten

Sie erhalten alle Leisten unseres Standardsortimentes im Anbruch, ohne Aufpreis für Stückbezug.
Es werden lediglich die Frachtkosten für den kommissionsbezogenen Versand berechnet.

Lieferzeit

Überwiegend kurzfristig ab Lager

www.leistenfinder.de

Hier finden Sie mit wenigen Klicks Ihre passende Leiste aus unserem Standardsortiment.

Allgemeine Hinweise

Die dargestellten Querschnitte sind überwiegend im Maßstab 1:1 abgebildet. Aus fertigungstechnischen Gründen können geringe Abweichung zwischen Zeichnung und Originalleiste auftreten.

Die auf den Registerblättern dargestellten Farbmuster dienen nur zur Orientierung und können aus drucktechnischen Gründen Abweichungen aufweisen.

www.leistenfinder.de

Gesamtsortiment – schnell selektiert



Albert Südbrock GmbH
Ringstraße 155
33378 Rheda-Wiedenbrück

T. 0 52 42–93 116-0
F. 0 52 42–93 116-69
leisten@suedbrock.de
www.suedbrock.de